

FELHASZNÁLÓI
KÉZIKÖNYV
JOTA

TARTALOM

Előszó	4
Technikai paraméterek:	5
1 Általános leírás	6
1.1 Pénztárgép részei	6
1.2 Billentyűzet	7
1.3 Billentyűzet takaró	9
1.4 Kijelzők	9
1.5 A pénztárgép feszültség ellátása	10
1.6 Papírszalag csere	10
1.7 Pénztárgép bekapcsolása	11
1.8 Pénztárgép kikapcsolása	11
2 Menü elérése	12
3 Menük tartalma	12
3.1 Jelentések elérése	13
3.2 Z JELENTÉSEK – Cím: 01, vagy: A	13
3.2.1 Napi forgalmi jelentés – Cím: 01 01, vagy: A A	13
3.2.2 Műszak zárása – Cím: 01 02, vagy: A B	15
3.2.3 Gyűjtő zárás – Cím: 01 03, vagy: A C	18
3.2.4 PLU zárás – Cím: 01 04, vagy: A D	19
3.2.5 Pénzügyi zárás I – Cím: 01 05, vagy: A E	19
3.2.6 Pénzügyi zárás II – Cím: 01 06, vagy: A F	21
3.2.7 Göngyölegjegy zárás – Cím: 01 07, vagy: A G	22
3.3 X JELENTÉSEK – Cím: 02, vagy: B	22
3.3.1 Mai óránkénti leolvasás, előző napi óránkénti leolvasás	23
3.3.2 Pénztárjelentés – Cím: 02 10, vagy: B J	23
3.3.3 Két nap bizonylatai – Cím: 02 11, vagy: B K	24
3.4 EGYÉB JELENTÉSEK – Cím: 03, vagy: C	25
3.4.1 AEE (Adóügyi Ellenőrző Egység) adatai – Cím: 03 01, vagy: C A	25
3.4.1.1 AEE adatai dátum szerint – Cím: 03 01 01, vagy: C A A	25
3.4.1.2 AEE adatai sorszám szerint – Cím: 03 01 02, vagy: C A B	25
3.4.2 Gyűjtő lista – Cím: 03 02, vagy: C B	27
3.4.3 PLU lista – Cím: 03 03, vagy: C C	27
3.4.4 Beállítások – Cím: 03 04, vagy: C D	28
3.4.5 AEE státusza – Cím: 03 05, vagy: C E	30
3.5 Felhasználói funkciók	31
3.5.1 PLU –k definiálása – Cím: 04 01, vagy: D A	31
3.5.2 PLU –k törlése – Cím: 04 02, vagy: D B	32
3.5.3 PLU –k ár változtatása – Cím: 04 03, vagy: D C	32
3.5.4 Definiált linkek létrehozása – Cím: 04 04, vagy: D D	32
3.5.5 Definiált linkek törlése – Cím: 04 05, vagy: D E	33
3.5.6 Göngyölegek – Cím: 04 06, vagy: D F	33
3.5.7 Pénztárosok – Cím: 04 07, vagy: D G	33

3.5.7.1 Pénztáros hozzáadás – Cím: 04 07 01, vagy: D G A	34
3.5.7.2 Pénztáros törlése – Cím: 04 07 02, vagy: D G B	34
3.5.7.3 Műszaknyitás – Cím: 04 07 03, vagy: D G C	35
3.5.7.4 Pénztáros bejelentkezés – Cím: 04 07 04, vagy: D G D	35
3.5.7.5 Tulajdonos jelszó – Cím: 04 07 05, vagy: D G E	35
3.5.8 Óra módosítása – Cím: 04 08, vagy: D H	35
3.5.9 Beállítások – Cím: 04 09, vagy: D I	36
3.5.9.1 Nyitott ár – Cím: 04 09 01, vagy: D I A	36
3.5.9.2 Kötelező összeg megadás – Cím: 04 09 02, vagy: D I B	36
3.5.9.3 Nyugta limitek – Cím: 04 09 03, vagy: D I C	36
3.5.9.3.1 Maximális tétel ár – Cím: 04 09 03 01, vagy: D I C A	36
3.5.9.3.2 Maximális nyugtasor érték – Cím: 04 09 03 02, vagy: D I C B	37
3.5.9.3.3 Nyugta maximális összege – Cím: 04 09 03 03, vagy: D I C C	37
3.5.9.4 Kikapcsolási idő – Cím: 04 09 04, vagy: D I D	38
3.5.9.5 Valuták – Cím: 04 09 05, vagy: D I E	38
3.5.9.6 Nyitott PLU – Cím: 04 09 06, vagy: D I F	39
3.5.9.7 Nulla áras csatolt tétel – Cím: 04 09 07, vagy: D I G	39
3.5.10 AEE – USB Mód – Cím: 04 10, vagy: D J	40
3.5.11 AEE újraindítás – Cím: 04 11, vagy: D K	41
3.5.12 NAV kapcsolat teszt – Cím: 04 12, vagy: D L	41
4 Pénztáros bejelentkezés/kijelentkezés/napnyitás	42
4.1 Pénztáros bejelentkezés	42
4.2 Pénztáros kijelentkezés	42
4.3 Napnyitás	43
4.3.1 ÁFA körök érvénybe léptetése	43
4.3.2 Euró módba váltás	44
5 Értékesítési műveletek	44
5.1 Értékesítés gyűjtők használatával	45
5.2 Tételkészítés PLU –val	46
5.3 Tételkészítés árucikkal és árfelülírással	46
5.4 Tételkészítés gyorsbillentyűhöz rendelt PLU –val	46
5.5 Tételkészítés gyorsbillentyűhöz rendelt mérleggel	47
5.6 Tételkészítés vonalkód olvasó használatával	47
5.7 Tétel készítése a billentyűzetről megadott vonalkód használatával	47
5.8 Göngyöleg tétel visszavételezése nyugtán belül	48
5.9 Ár ellenőrzése vonalkódolesó használatával	48
6 Nyugta befejezése	48
6.1 Nyugta befejezése a vevő által adott, a fizetendő összeggel megegyező összeggel	48
6.2 Nyugta befejezése a vevő által adott, a fizetendő összegnél nagyobb készpénzzel	49
6.3 Nyugta befejezése vegyes fizetés használata esetén	49
7 Engedmény, felár	50
7.1 Százalékos engedmény tételre	50
7.2 Összeggel megadott engedmény tételre	50
7.3 Százalékos engedmény részösszegre	50
7.4 Összeggel megadott engedmény részösszegre	51
8 Tétel- és be nem fejezett nyugta törlése	51
8.1 Tétel törlése	51

8.2 Be nem fejezett nyugta törlése	52
9 Részösszeg	52
10 Árucikk keresése	52
10.1 Árucikk keresése név alapján	52
10.2 Árucikk keresése sorszám alapján	53
11 Fiók nyitása eladás nélkül	53
12 Maximális ár tételre, végösszegre	53
12.1 Tételre vonatkozó maximális ár	53
12.2 Végösszegre adott maximális ár	53
13 Pénz ki, pénz be műveletek	54
14 Valutával végzett műveletek	55
14.1 Eladás valutával egy definiált valuta esetén	56
14.2 Eladás több valutával egy nyugtán belül, több definiált valuta esetén	58
14.3 Pénz bevétel/kivét művelete valutával	58
14.4 Valutával történő eladás esetén megjelenő jelentés részek	60
15 Értékesítési módok: Göngyölegjegy, Visszavét, Sztornó	61
15.1 Göngyölegjegy	61
15.2 Visszavét mód	62
15.3 Sztornó mód	64
16 A nyugta összesen kerekítése	66
16.1 Forint készpénzzel kifizetett nyugta	67
16.2 Forint, nem készpénz alapú kifizetés	67
16.3 Forint, nem készpénz alapú kifizetés visszajárával	68
16.4 Vegyes fizetés Forint készpénzzel és Forint nem készpénzzel	68
17 Nyitott PLU	68
17.1 Vonalkód keresése csak a háttértárból	69
17.2 Vonalkód keresése pénztárgépből, majd háttértárból	69
17.3 Tételkészítés vonalkóddal nyitott PLU módban	69
17.4 Tételkészítés PLU sorszámával, vagy névvel, nyitott PLU módban	69
18 Vevőkártya azonosítás	69
18.1 Vevőkód megadása vonalkóddal olvasóval	70
18.2 Vevőkód megadása billentyűzetről	70
19 Példák a kinyomtatott nyugtákról	71
19.1 Példa 1	71
19.2 Példa 2	72
20 Hibaüzenetek	73

Előszó

Kedves Vásárlók!

A pénztárgép minden tekintetben kielégíti az NAV nyugtaadási kötelezettségére vonatkozó előírásait. Az eszközt a kereskedelmi gyakorlatnak megfelelő programmal látta el a gyártó, a szokásos, általánosan használatos műveleteken és funkciók kivül számos magas szintű funkcióval rendelkezik, melyek megkönnyítik a pénztáros mindennapos tevékenységét.

A pénztárgép rendelkezik akkumulátorral, melynek révén áramkimaradás esetén is használható a készülék. A készülék ergonomikus kialakítású burkolattal rendelkezik, illetve minőségi alkatrészekből épül fel, ezzel biztosítva a hosszú élettartamot és megbízható működést.

A berendezésre a MICRA–Metripond Kft. teljes körűen 1 év garanciát vállal. A gyenge minőségű papírból eredő nyomtató meghibásodások NEM tartoznak a garanciális hibák közé, ilyen esetek a nyomtatóegység garancia vesztésével járnak! Javasoljuk, használjanak a MICRA–Metripond Kft. által forgalmazott, forgalmazói logóval ellátott pénztárgépszalagokat. Az adóügyi ellenőrző egység megbontása illetve az adóügyi ellenőrző egység gyári plombájának sérülése a teljes garancia elvesztésével jár!

Megjegyzés:

A hatályos előírás szerint, a pénztárgéphez mellékelt AP szám feliratot jól látható helyre kell elhelyezni a pénztárgépen vagy a pénztárgép közelében.

A pénztárgép általános leírása:

- Gyors és csendes hőnyomtatóval rendelkezik.
- Könnyű kezelhetőség a kétsoros, alfanumerikus pénztáros oldali kijelzőnek köszönhetően (2 sor x 24 karakter).
- A pénztárgép által készített nyugták mind mennyiségileg, mind minőségileg kielégítenek minden követelményt mind az eladási műveletekkel szemben, mind pedig a pénztárgépet használók munkájának adminisztrálásával, ellenőrzésével szemben.
- Alfa numerikus billentyűzet, mely könnyen használható mind eladási műveletek elvégzésére, mind egyéb műveletekre, a billentyűk multifunkciós tulajdonsága révén.
- A tápellátás történhet hálózati feszültségről, vagy áramszünet esetén, néhány órán keresztül a beépített akkumulátorról (ezen időtartam nagyban függ a nyomtató használatának gyakoriságától).
- Lehetőség van mérleghez, PC –hez, pénztárgép fiókhoz, külső kijelzőhöz, vagy külső kijelzőhöz és mérleghez egyidejűleg történő csatlakoztatásra.
- Lehetőség van vonalkódolvasóval történő eladásra.
- Lehetőség van normál és csatolt árucikkek értékesítésére, visszavételezésére, sztornózására, illetve göngyöleg visszavételére.
- Euró átváltás szabályzat szerinti ellátása (Forint mód, vegyes üzemmód, hivatalos Euró mód).
- Egyedi mentesített mód bekapcsolásának lehetősége.
- Lehetőség van vevőazonosításra.
- Lehetőség van nyitott PLU –s értékesítésre.
- Lehetőség van százalékos, illetve összeggel megadott felárat, kedvezményt adni tételre, illetve nyugtára.
- Lehetőség van adott gyűjtőhöz tartozó értékesítések felárának, engedményének tiltására (pl. AJT –s termékek esetén).
- Lehetőség van maximális ár definiálására árucikkgyűjtő, illetve maximális ár, maximális tétel érték, maximális végösszeg definiálására nyugta esetén, a hibás beütések elkerülésének érdekében.
- Lehetőség van mind az utolsó árucikk, mind bármely árucikk azonnali sztornózására nyitott nyugta esetén.
- 3 fizetőeszköz plusz a készpénz áll rendelkezésünkre eladáskor (a hitel és az utalvány megváltoztatható).
- Nyolc definiálható valuta, köztük €.

Technikai paraméterek:

AEE egység gyártója, ami a NAV szerverrel kommunikál	Sagemcom / Retail Innovation* (*- jelölve az adattáblán)
Az AEE modulba épített SD kártya kapacitása	16GB
Árucikk (PLU) száma:	8179
Göngyölegek	128 PLU –ból
Linkek (összerendelt PLU –k, gyűjtők)	256
Árucikk gyűjtők száma:	500
ÁFA kulcsok száma:	5
Pénztárosok száma:	30
Fizetőeszközök:	Készpénz, kártya, utalvány, hitel, 8 idegen valuta.
Árucikk paramétere:	Maximum 18 karakter hosszú név. ÁFA kulcs megadása. Árucikkgyűjtőbe definiálás. Ár vagy nyitott ár megadása. Vonalkód. Link (csatolt PLU -k, gyűjtők).
Eladási háttértár:	4095 pozíció az eladási műveletek számára.
Nyomtató:	Hőnyomtató. Nyomatási sebesség: 21 sor/másodperc. Nyomatási szélesség: 42 karakter. Nyugta fejléc: max. 12 sor.
Papír:	Hőpapír. Szélessége: 57mm, Hossza: 80m. Átmérő max: 80mm
Pénztáros kijelző:	grafikus LCD 128 x 32 pixel
Vevő kijelző:	grafikus LCD 128 x 32 pixel
Billentyűzet:	34 darab multifunkciós billentyű. Egyedi definiálási lehetőség a 6 funkcióbillentyű esetén.
Csatlakozók:	PC csatlakozók (RS232, USB). Univerzális mérleg csatlakozó (MICRA Prima, CAT17, CAT27, MICRA G-300, G-310, F-200, F-210) mérlegek számára. Soros csatlakozó külső kijelző számára. Vonalkódolvasó csatlakozó PS/2 –es csatlakozású vonalkódolvasó illetve soros vonalkódolvasó számára (átalakítóval). Pénztárgép fiók csatlakozó. Mini USB csatlakozó AEE adatok kiolvasására.
Tápellátás:	Hálózati adatterről /12V/1A. Autó akkumulátorról.
Üzemi hőmérsékleti tartomány:	+ 5°C ÷ 40° C
Súly:	2,4 kg
Méret:	Mélység: 240mm , Szélesség: 240mm, Magasság: 115mm
Rendelési kód:	M30

1 Általános leírás

1.1 Pénztárgép részei

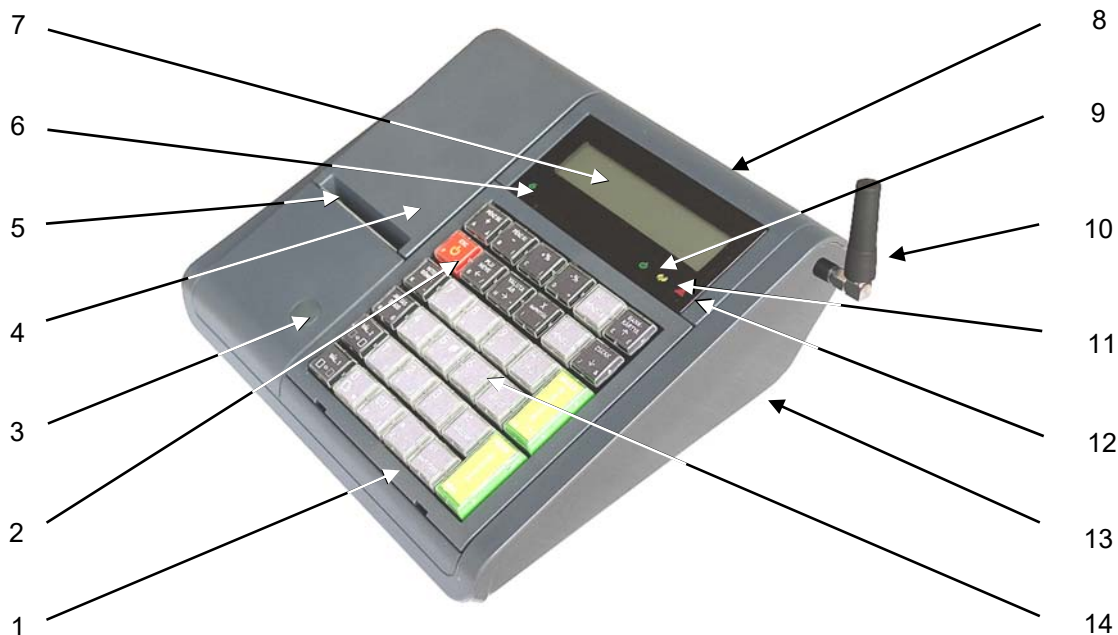

1. ábra - Pénztárgép elől nézet.

- | | |
|-------------------------------|---|
| 1 - Billentyűzet takaró keret | 8 - Vevő kijelző. |
| 2 - Működtető kapcsolók | 9 - AEE tápellátás LED |
| 3 - Plomba. | 10 - GSM Antenna |
| 4 - Nyomtató burkolat. | 11 - AEE kommunikációs LED |
| 5 - Papírtépő. | 12 - Hibajelző LED |
| 6 - Tápellátás LED | 13 - Interfész (Csatlakozók a pénztárgép alján 2. ábra) |
| 7 - Pénztáros kijelző. | 14 - Billentyűzet. |

Pénztárgép csatlakozói, melyek a pénztárgép alján találhatók

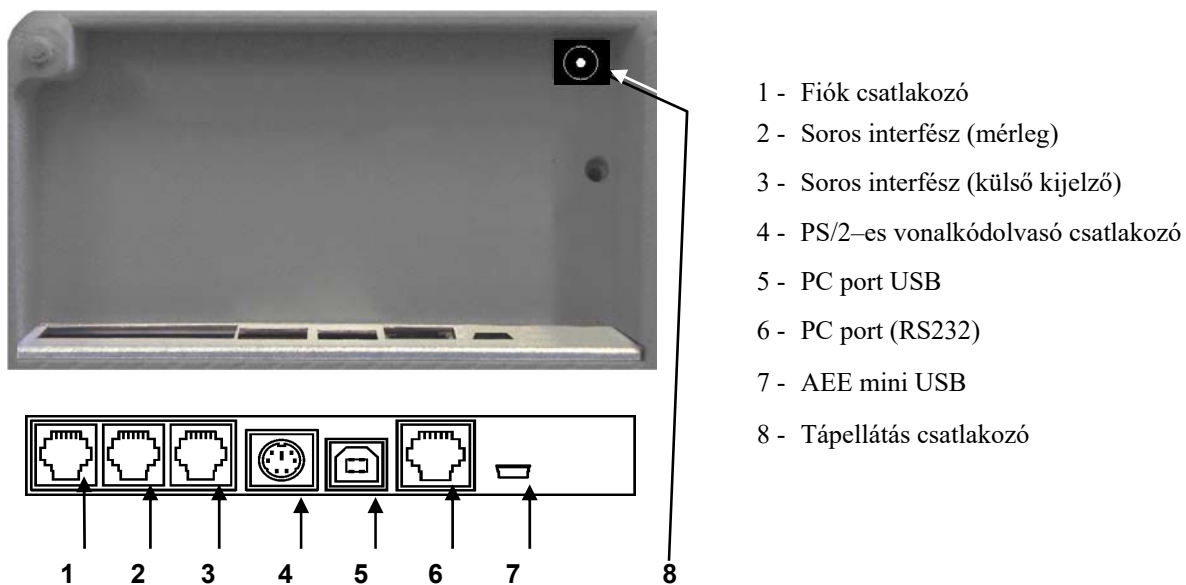

2. ábra - Csatlakozók a pénztárgép alján

1.2 Billentyűzet

A pénztárgép 34 multifunkcionális billentyűvel rendelkezik.

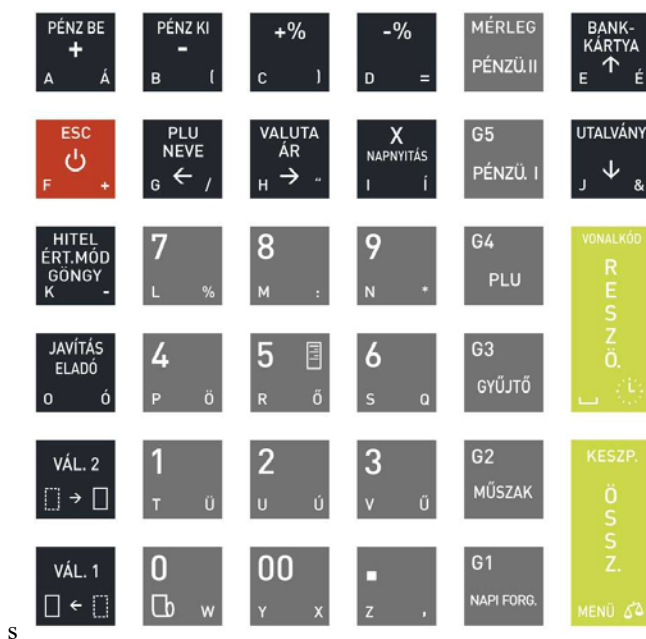

3. ábra - Pénztárgép billentyűzete

Billentyűzet használatának leírása:

A billentyűk funkciói a következő módon változtathatóak:

Az első módosító billentyű lenyomásával a billentyűk másodlagos jelentése érhető el.

A második módosító billentyűvel a harmadik jelentés érhető el.

Mindkét billentyű egyidejű megnyomásával a billentyűk negyedik funkciója érhető el.

Fontos, hogy a módosító billentyűket lenyomva kell tartani, a módosítani kívánt billentyű lenyomása közben.

A billentyűk másodlagos és harmadlagos jelentései a magyar ABC betűi és egyéb karakterek.

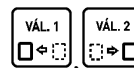

Gyűjtő vagy PLU elérésére szolgáló billentyűk.

Gyorsbillentyűk.

Jelentések készítésére szolgáló billentyűk.

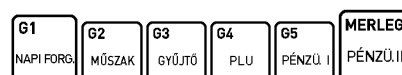

Numerikus billentyűzet ponttal, mennyiség megadására.











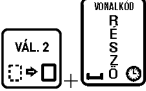
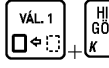
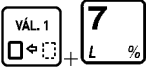
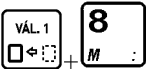
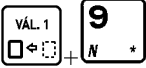

Felfűzött jelentés nyomtatására használható eladási módban, megfelelő jogosultságokkal.

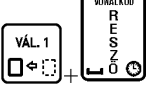

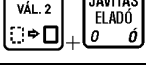
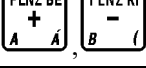
Soremelés.

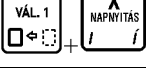
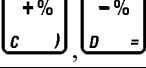

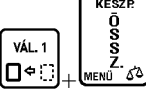
<p>Árucikk (PLU). Nyíl. Árucikk keresése szám alapján. Árucikk keresése név alapján VÁL. 1 billentyűvel.</p>	
<p>Nyílak. Fizetőeszközök.</p>	
<p>Részösszeg. Elfogadás (Megerősítés). Óra megtekintése VÁL. 2 billentyűvel. Szököz a menüben. Billentyűzetről megadott vonalkódhoz tartozó PLU kiválasztása.</p>	
<p>Óra megtekintése.</p>	
<p>Váltás az értékesítési módok között. Eladó mód, sztornó mód, visszavét mód vagy göngyölegjegyek közötti átkapcsolásra szolgál.</p>	
<p>PC –s vevőazonosításra szolgáló mód.</p>	
<p>Vevőcsoport azonosításra szolgáló mód.</p>	
<p>Dialogus képernyő módba lépés PC –vel.</p>	
<p>Kilépés, illetve visszalépés a korábbi funkcióba (menüben).</p>	
<p>A billentyű kombináció megnyomását követően, vonalkódolvasó használatával, vagy a termék vonalkódjának billentyűzetről történő megadását követően leellenőrizhetjük a termék árát.</p>	
<p>Idegen valuta használata. Ár megadása.</p>	
<p>Javítás (pl. szöveg törlése menüben), vagy nyitott nyugta esetén tétel sztornó.</p>	
<p>Kijelentkezés.</p>	
<p>Pénz be –és pénz ki funkciók. Felár, engedmény összeggel megadva.</p>	
<p>Szorzás billentyű.</p>	
<p>Napnyitás.</p>	
<p>Felár, engedmény százalékkal megadva.</p>	
<p>Kézpénz.</p>	
<p>Pénztárgép főmenübe lépés.</p>	

Tömeg adatok lekérése mérlegről.

MERLEG
PÉNZÜ.II

vagy

VÁL. 2
KESZP
ÖSSZ.
Z.
MENÜ
GŐ

A pénztárgép almenüinek közvetlen elérése:

(1) Z jelentések (zárások) elérése.



(2) X jelentések (leolvasások) elérése.

(3) Egyéb jelentések elérése.

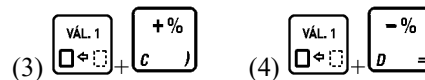

(4) Használói funkciók elérése.

(5) Szerviz funkciók elérése (csak szerviz!).

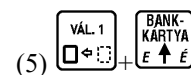

1.3 Billentyűzet takaró

Lehetőség van a pénztárgép billentyűzetét utólagosan ellátni egy szilikon billentyűzet takaróval, amely védelmet nyújt a különböző szennyeződések ellen. A billentyűzet takarót elsősorban akkor ajánljuk, ha a készüléket kültérben (pl.: piacon) vagy olyan helyen használják, ahol könnyen szennyezés érheti. A billentyűzet takaró védelmet nyújt por, morzsa stb. illetve fröccsenő folyadékok ellen.

A billentyűzet takaró felszereléséhez le kell szerelni a pénztárgép fedelén lévő rögzítő keretet, a billentyűzetre helyezni a szilikon takarót, majd visszapattintania a rögzítő keretet. Lásd 4. ábra.

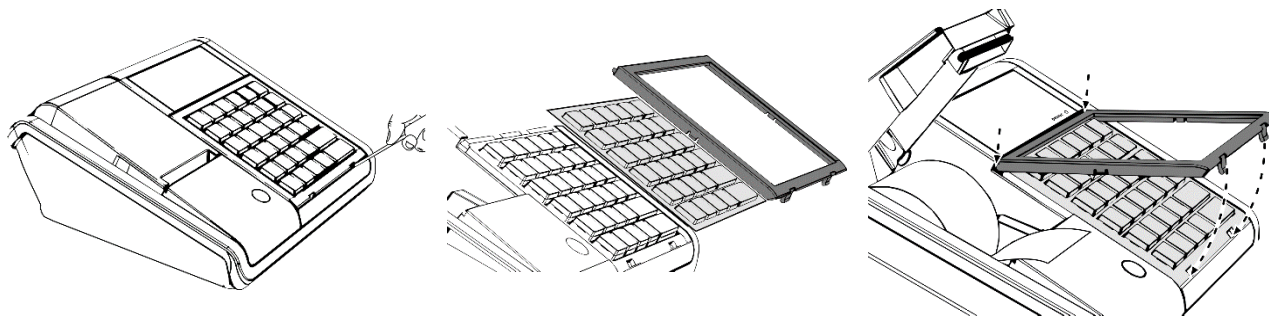

4. ábra -

1.4 Kijelzők





Ez a pénztárgép két kijelzővel rendelkezik – eladó és vevő oldali kijelzők.

Vevőkijelző ikonjai és tartalma:

	NAV	jelenik meg, jelezve, hogy az AEE megfelelően működik-e (pénztárgép megszemélyesítve)
	GYAK	jelenik meg, hogy jelezze a pénztárgép gyakorló üzemmódját (a pénztárgép nincs megszemélyesítve)

Eladókijelző ikonjai és tartalma:

	NAV	jelenik meg, jelezve, hogy az AEE megfelelően működik-e (pénztárgép megszemélyesítve)
	GYAK	jelenik meg, hogy jelezze a pénztárgép gyakorló üzemmódját (a pénztárgép nincs megszemélyesítve)
	GSM	GSM jelerősség
	AKKU	a pénztárgép akkumulátorának töltöttségi szintje

	ÓRA	pénztárgép órája amit az AEE szinkronizál a GSM csatornán
	EM	(egyedi mentesített) a pénztárgép MENTESÍTETT módban van
	SD!	A belső SD kártya az AEE egységben hamarosan megtelik (90%-a foglalt)
	LETÖLTÉS	A pénztárgép és az AEE új firmware letöltése és frissítése folyamatban van.

1.5 A pénztárgép feszültség ellátása

A pénztárgép külső tápegységről kapja a feszültséget és belső akkumulátorral is rendelkezik. A készülék teljes töltöttségű akkumulátorral 6 órán át képes működni, ha percenként 1 nyugtát nyomtatunk, amennyiben a nyugták átlagosan 3 tételt tartalmaznak. Ha az akkumulátor közel üres állapotba kerül, a pénztárgép hangjelzést ad. Ha a pénztárgép külső tápegységét a hálózatra csatlakoztattuk, a pénztárgép belső akkumulátora folyamatosan töltődik. A belső akkumulátor folyamatosan töltődik, abban az esetben is, ha a tápegység csatlakoztatott, függetlenül attól, hogy az bekapcsolt, vagy kikapcsolt állapotban van. Az akkumulátor teljesen lemerült állapotból 8 óra alatt tölthető fel amennyiben a pénztárgép bekapcsolt állapotban van, ha kikapcsolt állapotban tölti akkor ügyeljen, hogy az AEE tápellátás led folyamatosan világítson. Amennyiben a pénztárgépet folyamatos jelleggel külső tápellátás nélkül, a pénztárgép belső akkumulátoráról használják (ciklikus feltöltés, lemerítés), az akkumulátorra a garancia nem érvényes!

Feszültség hálózatra vonatkozó követelmények:

Névleges feszültség	220V – 230V
Névleges frekvencia	47 – 63 Hz
Teljesítmény	átlagos 10W, maximum 12W

A pénztárgép csak a pénztárgéppel vásárolt adapterrel működtethető.

Feszültség/áram 12V/1A

A készülék tápegység paraméterei (A pénztárgépben lévő csatlakozó aljzat):

Polarizáció



1.6 Papírszalag csere

A papírszalag cseréje a következő kettő esetben szükséges:

- ha a papírszalag végét jelző színes jel láthatóvá válik vagy
- a pénztárgép kijelzőjén megjelenik a “PAPÍR KIFOGYOTT” felirat.

A papírszalag cseréje nagyon egyszerű a nyomtató “easy load” kialakítása miatt. Kövesse az alábbi utasításokat:

1. Hajtsa ki a nyomtató fedőt.

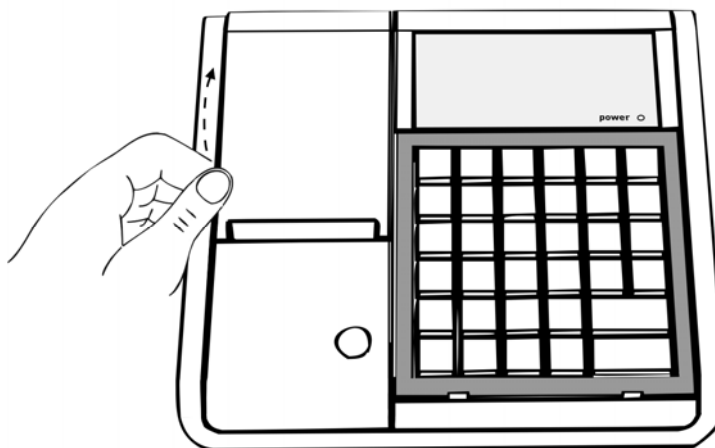

-
2. Vegye ki az üres papírcsévét.
Tegye az új papírszalagot a helyére az ábra szerint.
Ügyeljen rá, hogy a szalag vége alul helyezkedjen el!

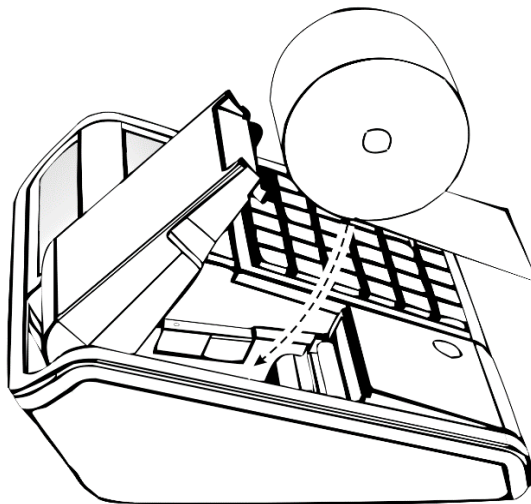

-
3. Hajtsa vissza a nyomtató fedőt, ügyelve arra, hogy teljesen kerüljön a helyére! (Kattanás hallatszik a fedő visszahajtása kor.)

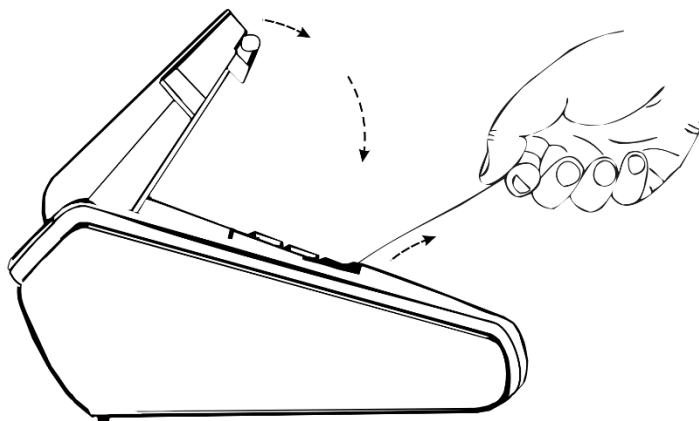

1.7 Pénztárgép bekapcsolása

Miután bekapcsolja a pénztárgépet várja meg az AEE KÉSZ státuszát. Ezalatt a „VÁRAKOZÁS AZ AEE-RE...” felirat jelenik meg a kijelzőn. Abban az esetben, ha az akkumulátor teljesen fel van töltve kevesebbet kell várni az AEE-re, mint alacsony töltöttségű telepnél. Ez az idő arányosan növekszik az AEE SD kártyájára tárolt adatok mennyiségével.

- Az óra szinkronizálása a pénztárgépben.

Minden alkalommal dátum és idő szinkronizálódik GSM hálózaton és frissül a pénztárgép dátum és óra beállítása.



- Megjegyzés: A nyugta kiállításához fejezze be az egyéb nyomtatásokat, stb. – A következő nyugta csak akkor készíthető el, ha az előző már tárolódott az AEE-ben.



1.8 Pénztárgép kikapcsolása

Nyomja meg és tartsa nyomva néhány másodpercig az ESC billentyűt, amíg a pénztárgép ki nem kapcsol.

2 Menü elérése

A pénztárgép összes funkciója elérhető menüből kivéve az eladási műveleteket. A menübe a következő billentyű

kombinációval lehet belépni:  + . A menüben lévő funkciók elérésére a következő lehetőségünk van:

1. Nyílak ( , és ) segítségével és a  billentyű segítségével.
2. A funkciók címének megadásával.
A menüben lévő menüpontok címének megadásával, illetve a kézikönyvben ismertetett funkciók megnevezése mellett található cím megadásával.

Pl.: Pénztáros hozzáadás: 040701

Ahol a 04 a külső menü címe, a 07 az egyel beljebb lévő menü címe, a 01 az adott funkció címe.

3. Betűkkel megadva az elérést.

A címek helyett használhatók betűk a menüpontok elérésére, az alábbi táblázat szerint.

Pl.: Az előző példánál maradva az pénztáros hozzáadás funkció elérhető: D,G,A



A funkció címek és betűk kapcsolata:

01 - A	02 - B	03 - C	04 - D	05 - E	06 - F	07 - G	08 - H	09 - I
10 - J	11 - K	12 - L	13 - M	14 - N	15 - O	16 - P	17 - R	18 - S

3 Menük tartalma

01	Z JELENTÉSEK
02	X JELENTÉSEK
03	EGYÉB JELENTÉSEK
04	HASZNÁLÓI FUNKCIÓK
05	SZERVIZ FUNKCIÓK

Az első négy menü felhasználói menü, az ötödik szerviz menü leírása, csak a szerviz könyvben található



(felhasználó nem érheti el ezt a menüt). A menük közvetlen elérésére lehetőség van a  billentyű és a  ,  ,

 ,  ,  ,  billentyűk valamelyikével.

Belépés egy almenübe, visszalépés, elfogadás, elutasítás:

Minden esetben, amikor a menü egy adott pontjában nem egy kérdésre kell választ adnunk, vagy a menü egy almenüjét

szereznénk elérni, használjuk a  billentyűt. Az elutasításhoz, vagy visszalépéshez egy adott almenüpontból

használjuk az  billentyűt. (A legtöbb esetben az  billentyű használatának lehetőségéről a pénztárgép a pénztáros kijelzőn értesít.)

Válasz eldöntendő kérdésekre a menüben:





A pénztárgép által feltett, eldöntendő kérdések esetén két lehetőség van a válasz megadására. Az egyik lehetőség a 0 illetve 1 billentyűkkel: 0 = nem, 1 = igen. A másik lehetőség az I, illetve N billentyűk használata. Ez esetben ne használja

a  billentyűt, mert a pénztárgép automatikusan érvénybe lépteti a billentyű másodlagos jelentését.

Kurzor léptetése jobbra/balra a menü belül:

A  és  billentyűkkel a menü belül léptethetjük a kurzort a szöveg változtatni kívánt pontjához.

3.1 Jelentések elérése

A  +  és a  -  -es billentyűk egyidejű lenyomásával Z jelentéseket (zárásokat) nyomtathatunk, az  az előbbieken említett funkció billentyűk egyidejű lenyomásával X jelentéseket (leolvasásokat) nyomtathatunk. A billentyűk feliratán olvashatjuk az adott billentyűhöz tartozó jelentés nevét. Ezen jelentések elérhetők a menüből is.

3.2 Z JELENTÉSEK – Cím: 01, vagy: A

Ezen pontban azon jelentéseket ismertetjük, amelyek törlik a hozzájuk tartozó számlalókat. Az első 6 jelentés:

01	NAPI FORGALMI JELENTÉS
02	MŰSZAK ZÁRÁSA
03	GYŰJTŐ ZÁRÁS
04	PLU ZÁRÁS
05	PÉNZÜGYI ZÁRÁS I
06	PÉNZÜGYI ZÁRÁS II
07	GÖNGYÖLEGJEGY ZÁRÁS

3.2.1 Napi forgalmi jelentés – Cím: 01 01, vagy: A A

Napnyitás után egyszer lehet elvégezni.

Minden nap kötelező napi forgalmi zárást készíteni, amikor nyitva volt az üzlet.

Napi forgalmi jelentést ki kell nyomtatni a napnyitástól számított legkésőbb 25,5 órán belül. Ezt az időtartamot követően a pénztárgép nem nyomtat több nyugtát és a kezelői kijelzőn megjelenik a következő szöveg: NYOMTASSON NAPI ZÁRÁST.

A pénztárgép bekapcsolását követően az leellenőrzi, hogy a forgalmi nap mennyi idővel azelőtt került megnyitásra. Amennyiben az a fent említett időtartamnál régebben került megnyitásra a pénztárgép erről értesítést ad és a napi forgalmi jelentés nyomtatása bármely gomb megnyomására elindul (amennyiben a nyomtatás lehetséges).

Nyomatott jelentés:

DDD Adózo Kft 4444 Szeged Arany János utca 44 DDD Telephelynév 5555 Pécs Messelényi utca 55 4444444-4-44		}	1
NAPI FORGALMI JELENTÉS			
ZÁRÁS SORSZÁMA:	0002	}	2

A - 05,00% :	3 950	}	3
B - 18,00% :	10 232		
C - 27,00% :	13 489		
D - AJT :	417		
E - TAM :	470		

NAPI FORGALOM (Ft):	28 558	}	4
FELÁR ÖSSZESEN:	60		
SZTORNÓ ÖSSZESEN:	0	}	5
ENGEDMÉNY ÖSSZESEN:	-209		
VISSZÁRU ÖSSZESEN:	0	}	6
NYUGTÁK SZÁMA:	5		
EGYSZERŰSÍTETT SZÁMLÁK SZÁMA:	0	}	7
NYUGTÁK ÉS EGYSZERŰSÍTETT SZÁMLÁK SZÁMA ÖSSZESEN:	5		
MEGSZAKÍTÁSOK SZÁMA:	0	}	8
SZTORNÓ BIZONYLATOK SZÁMA:	0		
SZTORNÓ BIZONYLATOK ÖSSZESEN:	0	}	9
VISSZÁRU BIZONYLATOK SZÁMA:	7		
VISSZÁRU BIZONYLATOK ÖSSZESEN:	-20 671	}	10

GÖNGYÖLÍTETT FORGALOM (GT)(Ft):	28 558	}	11

2013.09.16.	13:16	}	12
NAV ELLENŐRZŐ KÓD: B2977			
APY0060017		}	13
		}	14
		}	15

Leírás:

1. Fejléc, a tulajdonos adatai.
2. Napi zárás sorszáma.
3. ÁFA körönkénti napi bevétel.
4. Napi eladás összesen.
5. Felár összesen.
6. Napi tétel sztornók összesen.
7. Engedmény összesen.
8. Visszáru összesen.
9. Információ a kinyomatott nyugták, egyszerűsített számlák, megszakítások számáról összesen.
10. Sztornó bizonylatok száma összesen.
11. Visszáru bizonylatok száma összesen.
12. GT összesen.
13. Dátum és zárás ideje.
14. NAV ellenőrző kód.
15. NAV engedélyszám.

Megjegyzés:



- A hatályos rendeletnek megfelelően a napi forgalmi jelentés előtt a pénztárgép automatikusan pénztárjelentés bizonylatot nyomtat. Lásd: 3.3.2. Pénztárjelentés
- A szerviz által beállított kötelező ellenőrzéstől függően a pénztárgép a következő karbantartás dátuma előtt egy hónappal, a napnyitás után és a napi forgalmi jelentés előtt kinyomatja az alábbi bizonylatot a következő szerviz időpontjáról. Illetve minden alkalommal, a napnyitás után és a napi forgalmi jelentés nyomtatása előtt a kijelzőn is megjelenik az alábbiakban ismertetett üzenet.
Figyelem! A beállított szerviz dátum időpontjának eljövételétől a pénztárgép, a beállításától függően az összes kinyomatott nyugta után is kinyomatja a figyelmeztető bizonylatot.

DDD Adózo Kft 4444 Szeged Arany János utca 44 DDD Telephelynév 5555 Pécs Messelényi utca 55 12341234-9-10	
NEM ADÓGYI BIZONYLAT A KÖVETKEZŐ KARBANTARTÁS IDEJE: 2001.01.01. HIJJA A SZERVIJT	
#01/01	2013.09.19. 10:11
NAV ELLENŐRZŐ KÓD: 2F08F NEM ADÓGYI BIZONYLAT	

KÖVETKEZŐ KARBANTARTÁS
2015.10.01 NYOM.<RÉSZÖ.>

3.2.2 Műszak zárása – Cím: 01 02, vagy: A B

A pénztáros elszámoltatására szolgáló jelentés.

Folyamat	Kijelző	Megjegyzés
	SZÁMOLT: KÉSZPÉNZ 0	A kasszában található készpénz.
1 2 1 6 0	SZÁMOLT: KÉSZPÉNZ 12160	A kasszában található készpénz.
	SZÁMOLT: BANKKÁRTYA 0	Csak azon fizetőeszközöknél jelenik meg a kérdés, amelyek használatban voltak az adott időszakban.
8 1 5 0	SZÁMOLT: BANKKÁRTYA 8150	
		A pénztárgép bizonylatot nyomtat.

Megjegyzés:

- Amennyiben bejelentkezett tulajdonos szeretne műszakzárást végezni, a fenti táblázatban leírt művelet előtt ki kell választania, hogy melyik pénztáros műszakát szeretné lezárni.
- A jelentés kinyomtathatósága pénztáros jogosultsághoz kötött.

Nyomatott jelentés:

Leírás:

1	Szilva Bt. 2721 Pilis Csaba utca a Szilva Bt. telephely 2200 Monor Mártírok utca null 20000002-2-22		
	NEM ADÓGYI BIZONYLAT MUSZAK ZARAS		2
3	SZAMA:	1	
4	Tól: 2016.11.02. 16:30	IG: 2016.11.03. 11:37	
5	PENZTAROS SZAMA:	01 FŐNÖK	
6	NYUGTAK SZÁMA	31	5
7	ÖSSZES ELADÁS	98 411	7
8	SZTORNÓ BIZONYLATOK SZÁMA	1	
9	SZTORNÓ BIZONYLATOK ÖSSZESEN	-7 800	9
10	VISSZÁRU BIZONYLATOK SZÁMA	2	
11	VISSZÁRU ÖSSZESEN	-3 620	11
12	TÉTEL SZTORNÓK SZÁMA	7	
13	TÉTEL SZTORNÓK ÖSSZESEN	-15 181	13
14	ENGEDMÉNY TÉTELRE	-500	
15	ENGEDMÉNY VÉGÖSSZEGRE	-3 760	15
16	FELÁR TÉTELRE	1 350	
17	FELÁR VÉGÖSSZEGRE	110	17
18	TÖRÖLT NYUGTAK SZÁMA	3	
19	MEGSZAKÍTÁSOK SZÁMA	1	19
20	FIÓKNYITÁS ELADÁS NÉLKÜL	2	
21	KERÉK.NELK.FIÓK TAR.(Ft)	135 820	21
22	KERÉK. KORREKCIÓ(Ft)	8	
23	KORRIG.FIÓK TART.(Ft)	135 828	23
24	KÉSZPÉNZ Ft		
25	ÖSSZES BEVÉTEL	63 950	25
26	ÖSSZ. BEFIZETÉS	2 500	26
27	NYITÓ PENZTÁRI BEFIZETÉS	15 000	
28	ÖSSZ. KIFIZETÉS	-1 200	28
29	SZTORNÓ ÉS VISSZÁRU BIZONYLATOK ÖSSZESEN	-11 420	29
30	A FIÓKBAN SZÁMOLT BEVÉTEL	68 830	30
31	ELTÉRÉS	-63 610	
	HITEL Ft		
	ÖSSZES BEVÉTEL	1 000	
	NYITÓ PENZTÁRI BEFIZETÉS	420	
	A FIÓKBAN	1 420	
	SZÁMOLT BEVÉTEL	1 200	
	ELTÉRÉS	-220	
	BANKKARTYA Ft		
	ÖSSZES BEVÉTEL	13 400	
	A FIÓKBAN	13 400	
	SZÁMOLT BEVÉTEL	2 500	
	ELTÉRÉS	-10 900	32
	UTALVÁNY Ft		
	ÖSSZES BEVÉTEL	1 658	
	NYITÓ PENZTÁRI BEFIZETÉS	1 300	
	A FIÓKBAN	2 958	
	SZÁMOLT BEVÉTEL	2 500	
	ELTÉRÉS	-458	

1. Fejléc, a tulajdonos adatai.
2. A bizonylat címe.
3. Egy pénztárhoz tartozó műszakzárások száma.
4. Lekérés időtartama.
5. Pénztáros neve és sorszáma.
6. Kiadott nyugták száma.
7. Összes eladás.
8. Sztornó bizonylatok száma
9. Sztornó bizonylatok összege
10. Visszárú / Göngyöleg bizonylatok száma.
11. Visszárú / Göngyöleg bizonylatok összege.
12. Tételre adott sztornók száma.
13. Tételre adott sztornók összege.
14. Tételre adott engedmény.
15. Engedmény a végösszegre.
16. Tételre adott felár.
17. Felár a végösszegre.
18. Törölt nyugták száma.
19. Megszakított nyugták száma.
20. Fióknnyitások száma eladás nélkül.
21. ÖSSZESEN sorok összesítése a nyugtákról
22. Korrekciós sorok összesítése a nyugtákról.
23. FIZETENDŐ sorok összesítése a nyugtákról.
Amennyiben nem került kerekítésre a nyugta végösszege, az ÖSSZESEN sor kerül hozzáadásra az adott nyugtáról.
24. Összes bevétel készpénzből.
25. A fiókban lévő összes befizetés.
26. Napnyitáskori pénz befizetések.
27. A fiókból történo összes kifizetés.
28. Sztornó, visszárú és Göngyöleg bizonylatok összege alap pénznemben.
29. A fiókban lévő készpénz, melyet a pénztárgép számol a bevételből, pénz betétből, pénz kivétebből.
30. Általunk számolt bevétel.
31. Eltérés a számolt és a fiókban lévő bevétel között.
32. Az előzőekhez hasonló leírás más fizetőeszközök esetében.

KESZPENZ €	
ÖSSZES BEVÉTEL	30,00
FORINTBAN	6 300
NYITÓ PÉNZTÁRI BEFIZETÉS	62,00
A FIAKBAN	92,00
SZÁMLOLT BEVÉTEL	15,00
ELTÉRÉS	-77,00

KESZPENZ USD	
ÖSSZES BEVÉTEL	25,00
FORINTBAN	6 937
NYITÓ PÉNZTÁRI BEFIZETÉS	36,00
A FIAKBAN	61,00
SZÁMLOLT BEVÉTEL	20,00
ELTÉRÉS	-41,00

SZÁMLALÓK TÖRLŐDTEK	
#01/01	2016.11.03. 11:37
NPU ELLENŐRZŐ KÓD: CROC2	
NEM ADÓÜGYI BIZONYLAT	

34

35

33

36

33. Az előzőekhez hasonló leírás valuták esetében.
34. Információ a számlalók törléséről.
35. Pénztár száma/pénztáros száma.
36. Dátum és idő.

Megjegyzés:

A sztornó és visszáru bizonylatok összesen sora nem tartalmazza a nyugtán belüli göngyöleg visszavétek értékét.

3.2.3 Gyűjtő zárás – Cím: 01 03, vagy: A C

A forgalmi gyűjtők által eladott összegzés az adott időszakban.

Nyomatott jelentés:		Leírás:	
<p>DDD Adózó Kft 4444 Szeged Arany János utca 44 DDD Telephelynév 5555 Pécs Messelényi utca 55 4444444-4-44</p>		<p>1. Fejléc, a tulajdonos adatai.</p>	
<p>NEM ADÓGYI BIZONYLAT GYŰJTŐ ZÁRÁS</p>		<p>2. A bizonylat címe.</p>	
<p>Tól: 2013.09.16. 13:06 Ig: 2013.09.16. 13:21</p>		<p>3. Lekérés időtartama.</p>	
<p>GY01 GYŰJTŐ 01</p>		<p>4. Gyűjtő sorszáma.</p>	
<p>2 397</p>		<p>5. Gyűjtő neve.</p>	
<p>GY02 GYŰJTŐ 02</p>		<p>6. Gyűjtőben eladott cikkek száma.</p>	
<p>3 1 258</p>		<p>7. Adott gyűjtőben történt összes eladás.</p>	
<p>GY03 GYŰJTŐ 03</p>		<p>8. Gyűjtőkben történt összes eladás.</p>	
<p>3 630</p>		<p>9. A számlálók törlődnek.</p>	
<p>GY04 GYŰJTŐ 04</p>		<p>10. Pénztár száma/pénztáros száma.</p>	
<p>2 278</p>		<p>11. Dátum és idő.</p>	
<p>GY05 GYŰJTŐ 05</p>			
<p>6 8 101</p>			
<p>GY06 GYŰJTŐ 06</p>			
<p>101 12 423</p>			
<p>GY08 GYŰJTŐ 08</p>			
<p>1 575</p>			
<p>GY11 GYŰJTŐ 11</p>			
<p>4 485</p>			
<p>GY12 GYŰJTŐ 12</p>			
<p>1 79</p>			
<p>-----</p>			
<p>ÖSSZESEN: 24 226</p>			
<p>-----</p>			
<p>SZÁMLÁLÓK TÖRLÖDTEK</p>			
<p>#01/01 2013.09.16. 13:21</p>			
<p>NAU ELLENŐRZŐ KÓD: 563DF NEM ADÓGYI BIZONYLAT</p>			

Megjegyzés:

Amennyiben a gyűjtők számlálója számítógép által került törlésre, a következő gyűjtő jelentésen erről információt kapunk a jelentés alján:

A GYŰJTŐK FORGALMÁT
TÖRLÖLTE A SZÁMÍTÓGÉP

3.2.4 PLU zárás – Cím: 01 04, vagy: A D

Bizonylat a lekérdezett időszakban az PLU –k eladásáról.

Nyomatott jelentés:

DDD Adózó Kft 4444 Szeged Arany János utca 44 DDD Telephelynév 5555 Pécs Messelényi utca 55 12341234-9-10	
NEM ADÓGYI BIZONYLAT PLU ZÁRÁS	
Tól: 2013.09.23. 08:32 Ig: 2013.09.23. 08:33	
GY04 GYÜJTŐ 04	
0004 SÜLTKOLBASZ	
1	199
GY05 GYÜJTŐ 05	
0005 PICK SZALAMI	
1	2 500
GY11 GYÜJTŐ 11	
0006 GÖRÖGSALATA	
1	119
ÖSSZESEN:	2 758
SZÁMLÁLOK TÖRLÖDTEK	
#01/01	2013.09.23. 08:33
NPU ELLENŐRZŐ KÓD: 34AFC NEM ADÓGYI BIZONYLAT	

Leírás:

1. Fejléc, a tulajdonos adatai.
2. A bizonylat címe.
3. Lekérés időtartama.
4. Gyűjtő száma, melybe az adott árucikk tartozik.
5. Gyűjtő megnevezése, melybe az adott árucikk tartozik.
6. Árucikk sorszáma.
7. Árucikk megnevezése.
8. Eladott darabszám.
9. Eladás értéke.
10. Összes árucikk eladása.
11. A számlálók törlődnek.
12. Pénztár száma/pénztáros száma.
13. Dátum és idő.

Megjegyzés:

Amennyiben a PLU –k számlálója számítógép által került törlésre, a következő PLU jelentésen erről információt kapunk a jelentés alján:

A PLU-K FORGALMÁT
TÖRÖLTE A SZÁMÍTÓGÉP

3.2.5 Pénzügyi zárás I – Cím: 01 05, vagy: A E

A jelentés tartalmazza a műszakok zárásainak összesítését, ÁFA gyűjtők eladásait, ÁFA gyűjtőnként, illetve a gyűjtőnkénti eladásokat. A lekérdezett időszakot igényeinknek megfelelően határozhatjuk meg (a megelőző Pénzügyi zárás I nyomtatásától az adott Pénzügyi zárás I nyomtatásának pillanatáig). A Pénzügyi zárás II –t használhatjuk más periódus lekérdezésére, mivel a két jelentés eltérő számlálókat használ.

Nyomtatott jelentés:

Leírás:

1	Szilva Bt. 2721 Pilis Csaba utca a Szilva Bt. telephely 2200 Monor Mártírok utca null 20000002-2-22	
	NEM ADÓUGYI BIZONYLAT PENZÜGYI ZÁRÁS I	2
3	TÖL:2016.11.02. 16:06 IG:2016.11.03. 11:35	
	NYUGTÁK SZÁMA	31
5	ÖSSZES ELADÁS	98 411
	SZTORNÓ BIZONYLATOK SZÁMA	1
7	SZTORNÓ BIZONYLATOK ÖSSZESEN	-7 800
	VISSZÁRU BIZONYLATOK SZÁMA	2
9	VISSZÁRU ÖSSZESEN	-3 620
	TÉTEL SZTORNÓK SZÁMA	7
11	TÉTEL SZTORNÓK ÖSSZESEN	-15 181
	ENGEDMÉNY TÉTELRE	-500
13	ENGEDMÉNY VÉGÖSSZEGRÉ	-3 760
	FELÁR TÉTELRE	1 350
15	FELÁR VÉGÖSSZEGRÉ	110
	TÖRÖLT NYUGTÁK SZÁMA	3
17	MEGSZAKÍTÁSOK SZÁMA	1
	FIÓKNYITÁS ELADÁS NÉLKÜL	2
19	KERÉK.NELK.FIÓK TÁR.(Ft)	135 820
	KERÉK. KORREKCIÓ(Ft)	8
21	KORRIG.FIÓK TART.(Ft)	135 828
	KÉSZPÉNZ Ft	
23	ÖSSZES BEVÉTEL	63 950
	ÖSSZ. BEFIZETÉS	2 500
25	NYITÓ PENZTÁRI BEFIZETÉS	15 000
	ÖSSZ. KIFIZETÉS	-1 200
26	SZTORNÓ ÉS VISSZÁRU BIZONYLATOK ÖSSZESEN A FIÓKBAN	-11 420 68 830
	HITEL Ft	
	ÖSSZES BEVÉTEL	1 000
	NYITÓ PENZTÁRI BEFIZETÉS A FIÓKBAN	420 1 420
	BANKKÁRTYA Ft	
	ÖSSZES BEVÉTEL	13 400
	A FIÓKBAN	13 400
	UTALUANY Ft	
	ÖSSZES BEVÉTEL	1 658
	NYITÓ PENZTÁRI BEFIZETÉS A FIÓKBAN	1 300 2 958
	KÉSZPÉNZ €	
30	ÖSSZES BEVÉTEL	30,00
	FORINTBAN	6 300
	NYITÓ PENZTÁRI BEFIZETÉS A FIÓKBAN	62,00 92,00
	KÉSZPÉNZ USD	
	ÖSSZES BEVÉTEL	25,00
	FORINTBAN	6 937
	NYITÓ PENZTÁRI BEFIZETÉS A FIÓKBAN	36,00 61,00

1. Fejléc, a tulajdonos adatai.
2. A bizonylat neve.
3. Lekérés időtartama.
4. Kiadott nyugták száma.
5. Összes eladás.
6. Sztornó bizonylatok száma
7. Sztornó bizonylatok összege
8. Visszáru / Göngyöleg bizonylatok száma.
9. Visszáru / Göngyöleg bizonylatok összege.
10. Tételre adott sztornók száma.
11. Tételre adott sztornók összege.
12. Tételre adott engedmény.
13. Engedmény a végösszege.
14. Tételre adott felár.
15. Felár a végösszege.
16. Törölt nyugták száma.
17. Megszakított nyugták száma.
18. Fióknnyitások száma eladás nélkül.
19. ÖSSZESEN sorok összesítése a nyugtákról.
20. Korrekciós sorok összesítése a nyugtákról
21. FIZETENDŐ sorok összesítése a nyugtákról.
Amennyiben nem került kerekítésre a nyugta végösszege, az ÖSSZESEN sor kerül hozzáadásra az adott nyugtáról.
22. Összes bevétel készpénzből.
23. A fiókban lévő összes befizetés.
24. Napnyitáskori pénz befizetések.
25. A fiókból történő összes kifizetés.
26. Sztornó, visszáru és Göngyöleg bizonylatok összege alap pénznemben.
27. A fiókban lévő készpénz, melyet a pénztárgép számol a bevételből, pénz betétből, pénz kivétből.
28. Az előzőekhez hasonló leírás más fizetőeszközök esetében.
29. Az előzőekhez hasonló leírás valuták esetében.
30. A valutával történt fizetések összértéke az alappénznemre átszámolva, azzal az árfolyammal, ami az adott eladáskor érvényben volt a pénztárgépben.

Nyomatott jelentés:

32	BRUTTO ÖSSZ. A	13 830	31
	ÁFA A	659	
	ÁFA ALAP	13 171	33
34	BRUTTO ÖSSZ. B	4 170	
	ÁFA B	636	
	ÁFA ALAP	3 534	
	BRUTTO ÖSSZ. C	41 124	
	ÁFA C	8 743	
	ÁFA ALAP	32 381	
	BRUTTO ÖSSZ. D	32 737	
	ÁFA D	0	
	ÁFA ALAP	32 737	
	BRUTTO ÖSSZ. E	6 550	
	ÁFA E	0	
	ÁFA ALAP	6 550	
36	ÖSSZES ÁFA	10 038	35
	BRUTTO ÖSSZ.	98 411	
37	GY01 GYŰJTŐ 01		38
39	8	12 105	40
	GY02 GYŰJTŐ 02		
	6	3 770	
	GY03 GYŰJTŐ 03		
	21	38 275	
	GY04 GYŰJTŐ 04		
	6	32 737	
	GY05 GYŰJTŐ 05		
	5	6 350	
	ÖSSZESEN:	93 237	41
42	SZÁMLÁLÓK TORLÓDTEK		
44	#01/01	2016.11.03. 11:35	43
	NRA ELLENŐRZŐ KÓD: F1BQF NEM ADÓÜGYI BIZONYLAT		

Leírás:

31. A ÁFA gyűjtőbe tartozó, összes bruttó eladás.
32. A ÁFA gyűjtőhöz tartozó összes ÁFA.
33. A ÁFA gyűjtőbe tartozó összes nettó eladás.
34. A többi, használt ÁFA gyűjtő részletezése, az előző három pontnak megfelelően.
35. Összes ÁFA.
36. Összes bruttó bevétel.
37. Gyűjtő sorszáma.
38. Gyűjtő neve.
39. Gyűjtőben eladott tételek száma.
40. Adott gyűjtőben történt összes eladás.
41. Gyűjtőkben történt összes eladás.
42. A számlálók törlődnek.
43. Dátum és idő.
44. Pénztár száma/pénztáros száma.

Megjegyzés:

PLU használata esetén a 39 –es és 40 –es ponthoz hozzáadódik az eladott áru mennyisége és ára.

A sztornó és visszaru bizonylatok összesen sora nem tartalmazza a nyugtán belüli göngyöleg visszavételek értékét.

3.2.6 Pénzügyi zárás II – Cím: 01 06, vagy: A F

A jelentés megegyezik a Pénzügyi zárás I –el. Amennyiben olyan periódusról készítjük ezen zárást, amelyben a Pénzügyi zárás I már lekérdezésre került, a pénzügyi zárás II –vel az I –től független adatokat kapunk, mert a Pénzügyi zárás I és a Pénzügyi zárás II különálló számlálókat használ.

3.2.7 Göngyölegjegy zárás – Cím: 01 07, vagy: A G

A göngyölegjegy zárás összesítése a göngyölegjegyeknek a legutolsó göngyölegjegyzárás óta.

Nyomatott jelentés:

Leírás:

1	DDD Adózó Kft 4444 Szeged Arany János utca 44 DDD Telephelynév 5555 Pécs Mészárosi utca 55 12341234-9-10		2
	NEM ADÓGYI BIZONYLAT GÖNGYÖLEGJEGY ZÁRÁS		
3	Től: 2013.09.18. 14:25 Ig: 2013.09.19. 10:42 7010 10 00		
4	0500 UVEGET-ALE		5
6	2	200	7
	7010 20 00		
	0501 UVEGET-HAINEKEN		
	501	100 701	
	7010 90 10		
	0502 UVEGET-IRISH		
	1	302	
	7010 90 21		
	0503 UVEGET-PILSNER		
	10	4 030	

	OSSZESEN:	105 233	8
9	SZÁMLÁLÓK TÖRLÖDTEK A PLU-K FORGALMAT TÖRÖLTE A SZÁMÍTÓGÉP		
10	#01/01	2013.09.19. 10:42	11
	NEM ELLENŐRZŐ KÓD: 3E06F NEM ADÓGYI BIZONYLAT		

1. Fejléc, a tulajdonos adatai.
2. A bizonylat címe.
3. Lekérés időtartama.
4. Göngyöleg PLU száma.
5. Göngyöleg neve.
6. Göngyöleghez tartozó visszavett mennyiség.
7. Göngyöleghez tartozó visszavett összérték.
8. Visszavett göngyölegek összértéke.
9. A számlálók töröltek.
10. Pénztár száma / pénztáros száma.
11. Dátum és zárás ideje.

Megjegyzés:

Amennyiben a PLU-k (illetve göngyölegek) számlálója számítógép által került törlésre, a következő PLU (göngyöleg) jelentésen erről információt kapunk a jelentés alján:

A GYŰJTŐK FORGALMAT
 TÖRÖLTE A SZÁMÍTÓGÉP

3.3 X JELENTÉSEK – Cím: 02, vagy: B

Az alábbiakban azon jelentéseket ismertetjük, amelyek nem törlik a hozzájuk tartozó számlálókat.

01	NAPI LEOLVASÁS
02	MŰSZAK LEOLVASÁS
03	GYŰJTŐ LEOLVASÁS
04	PLU LEOLVASÁS
05	PÉNZÜGYI LEOLVASÁS I
06	PÉNZÜGYI LEOLVASÁS II
07	GÖNGYÖLEGJEGY LEOLVASÁS
08	MAI ÓRÁNKÉNTI LEOLVASÁS
09	ELŐZŐ NAPI ÓRÁNKÉNTI LEOLVASÁS
10	PÉNZTÁRJELENTÉS
11	KÉT NAP BIZONYLATAI

Az első 7 jelentés megegyezik a „zárás” változatával. Az első lényeges különbség a nevükben van, ami azt jelenti, hogy zárás (Z változat) helyett leolvasás (X változat) szerepel a bizonylat megnevezésének végén. A másik lényegesebb különbség, hogy a leolvasások nem törlik a hozzájuk tartozó számlálókat. A napi forgalmi jelentés is Z típusú, így nevezhetjük zárásnak, de a hivatalos előírásoknak megfelelő neve jelentés. Műszak leolvasás nem csak címében és a számlálók kezelésében tér el a zárás típusától, hanem abban is, hogy lekérésekor nem kell a kasszában lévő fizetőeszközöket megszámlálni. Ennek megfelelően az általunk számolt bevétel és a kasszában lévő bevétel közötti különbség nem jelenik meg nyomtatáskor.

3.3.1 Mai óránkénti leolvasás, előző napi óránkénti leolvasás

A jelentés tartalmazza az eladások bevételeit, kiadott nyugták számát, és a kiadott nyugtákon lévő tételeket órákra lebontva. Jól használhatóak például statisztika készítéséhez. A jelentés alapján jól látható, melyik órában, milyen volt az értékesítés.

Nyomtatott jelentés:		Leírás:	
1	<p>DDD Adózó Kft 4444 Szeged Arany János utca 44 DDD Telephelynév 5555 Pécs Mészelyi utca 55 12341234-9-10</p>		1. Fejléc, a tulajdonos adatai.
	<p>NEM ADÓGYI BIZONYLAT ÓRANKÉNTI JELENTÉS</p>	2	2. A bizonylat címe.
3	<p>MELYIK NAPON: 2013.09.19. 08:00-09 31 158</p>		3. Melyik napra vonatkozik a lekérés.
4	<p>DARAB 13 NY.DB. 5</p>		4. Melyik órára vonatkozik a lekérés.
	<p>09:00-09 22 697</p>	5	5. Értékesítés az adott órában.
6	<p>DARAB 36 NY.DB. 19</p>		6. Tételszám az adott órában.
	<p>10:00-09 306 896</p>		7. Kiadott nyugta az adott órában.
	<p>DARAB 72 NY.DB. 33</p>		8. Pénztár száma/pénztáros száma.
	<p>----- ÖSSZES 360 751 -----</p>	7	9. Dátum és idő.
8	<p>#01/01 2013.09.19. 10:49 NPU ELLENŐRZŐ KOD: 843BB NEM ADÓGYI BIZONYLAT</p>	9	

Megjegyzés:

A két jelentés tartalma teljesen azonos. Az egyetlen különbség, hogy az előző napi óránkénti leolvasás, az előző nyitva tartott nap forgalmi adatait kérdezi le. Amennyiben előző nyitva tartott nap adatait kérdezzük le, az egész nap adatait megkapjuk, míg az adott napi lekérésnél, a napnyitástól a nyomtatás pillanatáig rögzített adatok jelennek meg a nyomtatáson.

3.3.2 Pénztárjelentés – Cím: 02 10, vagy: B J

A jelentés információt tartalmaz a pénztáros műveletek közben alakuló fizetőeszközök aktuális állásáról, beleértve a készpénzt, készpénzt helyettesítő fizetőeszközöket, valutákat. Az egyes információk bevételek, kiadások szerint gyűjtöttek a jelentés első részén, a második rész pedig a fióktartalom részletezését tartalmazza, részletezve a készpénzforgalmat kerekítési információkkal.

A jelentés adatai törölődnek napi forgalmi jelentéskor.

Nyomatott jelentés:

1	Szilva Bt. 2721 Pilis Csaba utca a Szilva Bt. telephely 2200 Monor Mártírok utca null 20000002-2-22	
	NEM ADÓÜGYI BIZONYLAT PÉNZTÁRJELENTÉS	2
3	NAPI FORGALOM: 45 913 Ft EGYEB BEVÉTEL: 16 700 Ft	
	BEVÉTELEK ÖSSZESEN: 62 613 Ft	4
5	VISSZARU: 3 620 Ft SZTORNÓ: 7 800 Ft EGYEB KIADÁS: 1 200 Ft	
	KIADÁSOK ÖSSZESEN: 12 620 Ft	6
7	KEREKÍTÉS NÉLKÜLI FIÓK TART.: 57 793 Ft	
9	KEREKÍTÉSEK ÖSSZEGE: 7 Ft KEREKÍTETT FIÓK TARTALOM: 57 800 Ft	8
	KÉSZPÉNZ: 15 505 Ft	
10	EURÓ: 55,00 € USD: 37,00 USD	
	HITEL: 10 267 Ft BANKKARTYA: 1 120 Ft UTALVÁNY: 1 158 Ft	
	FIZETŐESZKÖZÖK ÖSSZESEN: 50 000 Ft	11
12	#01/01 2016.11.03. 10:55 NAV ELLENŐRZŐ KÓD: AFG2B NEM ADÓÜGYI BIZONYLAT	13

Leírás:

1. Fejléc, a tulajdonos adatai.
2. A bizonylat neve.
3. Bevételek, mely a napi forgalomból és egyéb bevételekből, azaz a pénz be műveletek értékeiből áll össze.
4. Bevételek összesítése.
5. Kiadások, melyek a visszarúkból, sztoratókból és göngyölegjegyek összesített értékeiből, illetve az egyéb kiadásból, azaz a pénz ki műveletek értékeiből áll össze.
6. Kiadások összesítése.
7. ÖSSZESEN sorok összesítése a nyugtákról.
8. Korrekciós sorok összesítése a nyugtákról.
9. FIZETENDŐ sorok összesítése a nyugtákról. Amennyiben nem került kerekítésre a nyugta végösszege, az ÖSSZESEN sor kerül hozzáadásra az adott nyugtáról.
10. A fióktartalom részletezése az egyes fizetőeszközökre és valutákra bontva.
11. Fizetőeszközök és valuták összesítése.
12. Pénztár száma/pénztáros száma.
13. Dátum és idő.

3.3.3 Két nap bizonylatai- Cím: 02 11, vagy: B K

A két nap bizonylatai lista a legutóbb megnyitott és az azt megelőző adóügyi nap során kibocsátott nyugták, sztorató bizonylatok („S” betűvel jelölt), visszarú bizonylatok („V” betűvel jelölt) következő adatait tartalmazza: bizonylatok sorszáma, a kibocsátás időpontja, a bizonylaton szereplő végösszeg, illetve a bizonylaton szereplő NAV ellenőrző kód.

Árviztűrő tükörfűrógép Bt. 2721 Pilis Csaba utca A Árviztűrő Bt. telephely 6500 Baja Szarvas Gábor utca 1/1 30000001-3-33		
NEM ADÓGYI BIZONYLAT AKTUALIS, ELŐZŐ NAPI BIZONYLATOK LISTÁJA		
BIZONYLATSZÁM	DÁTUM	VEGÖSSZEG NPAJ KÓD
0002/00001	2016.10.24	500 71088
0002/00002	2016.10.24	3000 CAF61
0002/00003	2016.10.24	6800 91BDF
U0002/00001	2016.10.24	0 60C20
U0002/00002	2016.10.24	-1650 BAC23
U0002/00003	2016.10.24	-150 877D6
U0002/00004	2016.10.24	-150 17872
U0002/00005	2016.10.24	-250 740E6
U0002/00006	2016.10.24	-12500 184EA
S0002/00001	2016.10.24	-12500 062C1
0002/00004	2016.10.25	700 8AE2E
0002/00005	2016.10.25	1000 510E6
S0002/00002	2016.10.25	-900 77CFA
U0002/00007	2016.10.25	-10560 F3C8F
#01/01	2016.10.27.	15:55
NPAJ ELLENŐRZŐ KÓD: ECER3 NEM ADÓGYI BIZONYLAT		

3.4 EGYÉB JELENTÉSEK – Cím: 03, vagy: C

3.4.1 AEE (Adóügyi Ellenőrző Egység) adatai – Cím: 03 01, vagy: C A

AEE-t lekérdezzhetjük dátum, illetve sorszám szerint. Mindkét esetben ugyanazon bizonylatot kapjuk. Sorszám szerinti lekérésnél a sorszám egy adott napi, napi forgalmi jelentés sorszámát jelenti.

3.4.1.1 AEE adatai dátum szerint – Cím: 03 01 01, vagy: C A A

Folyamat	Kijelző	Megjegyzés
	KEZDŐ DÁTUM: 20ÉÉ.HH.NN	
0 8 1 2 0 1	VÉG DÁTUM: 20ÉÉ.HH.NN	
0 8 1 2 0 9		Az utolsó számjegy megnyomása után a nyomtatás automatikusan elkezdődik.

3.4.1.2 AEE adatai sorszám szerint – Cím: 03 01 02, vagy: C A B

	Kijelző	Megjegyzés
	KEZDŐ ÉRTÉK: 0000	
10	KEZDŐ ÉRTÉK: 0010	
 12	VÉG ÉRTÉK: 0012	
		

A pénztárgép kiszámolja a szükséges papírmennyiséget és amennyiben 25 napi zárásnál több kerül a jelentésre, azaz a kinyomtatásra kerülő papír mennyiség több lesz, mint 1 méter, a pénztárgép kérdést tesz fel a nyomtatás folytatását illetően:

A SZÜKSÉGES PAPÍR
X m. ELINDÍTJA? (I/N) I

Ahol az 'X' a szükséges papírmennyiség méterben. Az alábbiakban a sorszám szerinti lekérdezésről láthatunk példát.

Nyomatott jelentés:

Leírás:

1	DDD Adózó Kft 4444 Szeged Arany János utca 44 DDD Telephelynév 5555 Pécs Messelényi utca 55 12341234-9-10	2	
3	ADÓUGYI ELLENŐRZŐ EGYSÉG ADATAI AP SZÁM: Y00800023	4	
5	INICIALIZÁCIÓS KÉLTE: 2013.09.20. 08:52 ELLENŐRZŐ SZÁM: 98645BD08D2143F9D251A1 11A3E85652275DE234DA194B2B0ACB2D6AFAAD8A035	6	
7	ZÁRÁSSZÁMTÓL: 0001 ZÁRÁSSZÁMIG: 0005	8	
9	ÁFA KULCSOK 2013.09.20. A - 05,00% B - 18,00% C - 27,00% D - AJT E - TAM	10	
11	Z 0001 2013.09.20. A - 05,00% : 0 B - 18,00% : 0 C - 27,00% : 0 D - AJT : 0 E - TAM : 0 NAPI FORGALOM: 0 GÖNGYÖLITETT FORGALOM (GT): 0	12	
14	Z 0002 2013.09.23. A - 05,00% : 1 000 B - 18,00% : 100 C - 27,00% : 0 D - AJT : 0 E - TAM : 0 NAPI FORGALOM: 1 100 GÖNGYÖLITETT FORGALOM (GT): 1 100 =====	13	
16	A - 05,00% : 1 000 B - 18,00% : 100 C - 27,00% : 0 D - AJT : 0 E - TAM : 0 =====	15	
18	IDŐSZAK ÖSSZ. (Ft): 1 100 GÖNGYÖLITETT FORGALOM (GT)(Ft): 1 149 =====	17	
20	ÖSSZES ZÁRÁS SZÁMA: 2 RAM TÖRLÉSEK SZÁMA: 1 2013.09.23. 09:51 NAV ELLENŐRZŐ KÓD: 4E5A3 APY00800023	19	

1. Fejléc, a tulajdonos adatai.
2. A bizonylat címe.
3. AP szám.
4. AEE inicializálásának kelte.
5. Ellenőrző szám.
6. Lekérdezés kezdete/vége (amennyiben a megadott záró sorszám, vagy dátum nagyobb, mint az adómemóriában eltárolt, a legnagyobb eltárolt érték lesz a vég érték).
7. ÁFA kulcsok beírásának dátuma.
8. ÁFA értékek.
9. Az adott napi zárás sorszáma és dátuma.
10. ÁFA körönkénti eladások az adott napon.
11. Napi forgalom összesen.
12. GT az adott nap zárásakor.
13. További napi zárások a lekérdezett perióduson belül.
14. Összes forgalom ÁFA körönként.
15. Lekérdezett időszak összes forgalma.
16. GT a lekérdezés időpontjában.
17. Összes napi zárás száma.
18. Összes RAM törlések.
19. Dátum és idő.
20. NAV engedélyszám.

3.4.2 Gyűjtő lista – Cím: 03 02, vagy: C B

Jelentés a definiált forgalmi gyűjtőkről:

Nyomatott jelentés:

1 {
 DDD Adózó Kft
 4444 Szeged Arany János utca 44
 DDD Telephelynév
 5555 Pécs Messelényi utca 55
 12341234-9-10

2
 NEM ADÓUGYI BIZONYLAT
 GYŰJTŐ LISTA

3
 SZAM-NEU
 -AFA-E/F-TU
 MAXIM.AR

4
 6
 8

5
 7

GY01 GYŰJTŐ 01
 BOO | 3 0

GY02 GYŰJTŐ 02
 BOO | 3 0

GY03 GYŰJTŐ 03
 COO | 3 0

GY04 GYŰJTŐ 04
 DOO | 3 0

GY05 GYŰJTŐ 05
 EOO | 3 0

GY06 GYŰJTŐ 06
 AOO | 3 0

GY07 GYŰJTŐ 07
 BOO | 3 0

GY08 GYŰJTŐ 08
 COO | 3 0

GY09 GYŰJTŐ 09
 DOO | 3 0

GY10 GYŰJTŐ 10
 EOO | 3 0

GY11 GYŰJTŐ 11
 AOO | 3 0

GY12 GYŰJTŐ 12
 BOO | 3 0

9

10
 #01/01 2013.09.19. 11:30

11
 NAV ELLENŐRZŐ KÖD: D7F22
 NEM ADÓUGYI BIZONYLAT

Leírás:

1. Fejléc, a tulajdonos adatai.
2. A bizonylat címe.
3. Gyűjtő sorszáma.
4. Gyűjtő neve.
5. Gyűjtő ÁFA kategóriája.
6. Az adott gyűjtőhöz tartozó engedmények, felárak megengedettek.
7. A gyűjtőbe értékesített mennyiségeknél megadható tizedesjegyek számát meghatározó paraméter.
8. Gyűjtőbe megadható maximális ár.
Ha ez 0 akkor nincs limit.
9. A többi forgalmi gyűjtő adatai.
10. Pénztár száma/pénztáros száma.
11. Dátum és idő.

3.4.3 PLU lista – Cím: 03 03, vagy: C C

Jelentést kapunk a definiált árucikkek tartalmáról. Megadható a lekérdezés tartama és a nyomtatás bármikor megállítható valamelyik gomb lenyomásával.

Folyamat	Kijelző	Megjegyzés
	PLU LISTA KEZDETÉNEK MEGADÁSA: 0000	
1	PLU LISTA KEZDETÉNEK MEGADÁSA: 0001	A megadható legkisebb érték 1.
	LISTÁZÁS BÁRMELY GOMBBAL MEGÁLLÍTHATÓ	Lista nyomtatás megszakításakor néhány másodperc eltérés van a gomb lenyomása és a nyomtatás leállása között.

Nyomatott jelentés:

DDD Adózó Kft 4444 Szeged Arany János utca 44 DDD Telephelynév 5555 Pécs Messelényi utca 55 12341234-9-10	
NEM ADÓGYI BIZONYLAT PLU LISTA	
SZÁM-NEV:----- -ÁFA-GYŰJT-TU-GÖNGY.-----AR- -UTSZ----- -VONALKÓD-----	
3	0499 ALMA PÁRK
5	E00 06 3
7	1212588
	600
10	0500 UJEGET-ALE
11	AOO 01 3 1
12	7010 10 00
	100
	500
	0501 UJEGET-HAINEKEN
	AOO 01 3 1
	7010 20 00
	201
	501
	0502 UJEGET-IRISH
	AOO 01 3 1
	7010 90 10
	302
	502
13	#01/01
	2013.09.19. 11:37
	NPAV ELLENŐRZŐ KÓD: 82104 NEM ADÓGYI BIZONYLAT

Leírás:

1. Fejléc, a tulajdonos adatai
2. A bizonylat címe
3. Árucikk száma
4. Árucikk megnevezése
5. Az árucikk melyik ÁFA körbe tartozik
6. Az árucikk melyik gyűjtőbe tartozik
7. Az árucikkhez tartozó vonalkód
8. Az árucikk ára
9. További árucikkek
10. Az adott PLU -hoz megadható mennyiségek tizedes-jegyének számát meghatározó paraméter
11. Ha a PLU göngyölegként definiált, "I" kerül nyomtatásra, egyébként szóköz.
12. VTSZ azonosító.
13. Pénztár száma/pénztáros száma
14. Dátum és idő

3.4.4 Beállítások – Cím: 03 04, vagy: C D

Ezen jelentés a pénztárgép beállításairól ad információt a PLU –k és az árucikk gyűjtők beállításait kivéve.

Nyomtatott jelentés:

1 Szilva Bt.
2721 Pilis Csaba utca a
Szilva Bt. telephely
2200 Monor Mártírok utca null
20000002-2-22

2 NEM ADÓGYI BIZONYLAT
3 BEÁLLÍTÁSOK

4 PÉNZTÁROS JOGOSULTSÁG:
5 01 FŐNÖK
6 IG: IG. IG. IG. IG. IG.
7 LABLÉC:
8 DEFINÍTALT LINKEK:
9 0002 - 0004 0003 - 0005

12 PÉNZTÁR SZÁMA: #01
14 ÁTVITELI SEBESSÉG: 9600 BIT/S
16 MAX. ENGEDMÉNY (%): 100
17 MAX. FELÁR (%): 100
18 NYITOTT ÁR: IG.
19 ÁFA NYOMTATÁS: NEM
20 KÖTELEZŐ ÖSSZEG MEGADÁS: NEM
21 FIÓKNYITÁS LETILTÁS: NEM
22 FIÓK NYIT. BIZONYLAT: NEM
24 MAXIMÁLIS ÁR: 0
TÉTEL MAXIMUM ÖSSZEGE: 0
25 NYUGTA MAXIMUM ÖSSZEGE: 900 000
26 JELENTÉS FELFÜZÉS:
27 | | | | | | | | | | | | | | | | | | | |
28 /

28 PÉNZTÁROS BEJELENTÉSEZÉS: NEM
29 ÖSSZEG MEGADÁSÁ TÍZEDESJEGY NELKÜL: NEM
30 KIKAPCSOLÁSI IDŐ (PERC): 15
35 SOROS INTERFESZ: 02
37 ÁRFOLYAM:
40 1: 308,260 Ft/€
2: 277,480 Ft/USD
42 VALUTA HASZN.ENG.: IG.
43 NYUGTA TÖRLÉSE: IG.
41 ENG./FELÁR D ÁFA: NEM
44 VONALKÓD JELLENMŰK
MENNYISÉG: 28 29 ÁR: 23 24
45 ELLENŐRZŐSZÁM: NEM
46 VONALKÓD HOSSZ: 6 SZÁMJEGY
47 ÉRT. HÁTTERTÁR: NEM
48 ELADÁS TILTÁS: IG.
49 NYITOTT PLU: NEM
#01/01 2016.11.03. 11:29
NAU ELLENŐRZŐ Kód: 259D1
NEM ADÓGYI BIZONYLAT

Leírás:

1. Fejléc, a tulajdonos adatai.
2. A bizonylat címe.
3. A pénztáros jogosultságait leíró rész.
4. A pénztáros sorszama.
5. A pénztáros neve.
6. Van –e főnöki jogosultsága.
7. Van –e jogosultság műszakzárást nyomtatni.
8. Van –e jogosultság műszak leolvasást nyomtatni.
9. Van –e jogosultsága felfűzött jelentést nyomtatni.
10. Van –e jogosultsága pénz be/ki műveletekhez.
11. Van –e jogosultsága az adott pénztárosnak tétel sztornóhoz
12. Lábléc tartalma.
13. linkek (PLU –k, vagy gyűjtők együttes értékesítéséhez)
14. Pénztár száma.
15. Beállított átviteli sebesség./ Szerviz állítja be/
16. Maximálisan adható kedvezmény százalékban.
17. Maximálisan adható felár százalékban.
18. Nyitott ár engedélyezve, vagy sem. (Árucikk ára felülírható –e.)
19. Van –e ÁFA részletezés a nyugtán.
20. Kötelező összeg megadás be van –e kapcsolva.
21. Nyugtaadás nélküli fióknytás le van –e tiltva.
22. Nyomtat –e a pénztárgép bizonylatot nem eladási művelet közben végzett fióknytásról.
23. Gyűjtőnek vagy PLU-nak maximális ára (nulla esetén nincs limit).
24. Nyugta tételnek (db. * ár) maximális összege (nulla esetén nincs limit).
25. Nyugta maximális összege (nulla esetén nincs limit).
26. Felfűzött jelentés tartalma.
27. Műszak jelentés fel van –e fűzve.
28. Gyűjtő jelentés fel van –e fűzve.
29. Árucikk jelentés fel van –e fűzve.
30. Pénzügyi jelentés I fel van –e fűzve.
31. Óránkénti jelentés fel van –e fűzve.
32. Napi forgalmi jelentés fel van –e fűzve.
33. Göngyölegjegy jelentés fel van –e fűzve.
34. Pénztárjelentés fel van –e fűzve.
35. Az adott jelentés leolvasás (X), vagy zárás (Z) verziója került felfűzésre.
36. Pénztárgép bekapcsolása utáni első pénztáros automatikus bejelentkezése be van –e kapcsolva.
37. Valuta esetén történő összeg megadás módja.
38. Automata kikapcsolási idő, akkumulátoros üzemmód esetén (perc).
39. A soros porthoz beállított eszköz sorszama. /Szerviz állítja be/!
40. Beállított valuták, beállított árfolyamai.
41. Valuta használata engedélyezett –e.
42. Teljes, be nem fejezett nyugta törlése engedélyezett –e.
43. Engedmény/felár D áfa körre engedélyezett –e.
44. Vonalkódhoz beállított mennyiségi, ár prefixumok.
45. Mennyiség, ár ellenőrző összeg be van –e állítva.
46. Árucikk azonosító karakter sorozat hossza.
47. Értékesítési háttértár védelem aktív –e.
48. Nyitott PLU mód aktív –e.
49. Pénztár száma/pénztáros száma.
50. Dátum és idő.

3.4.5 AEE státusza – Cím: 03 05, vagy: C E

Nyomatott jelentés:







Leírás:

1	Szilva Bt. 2721 Pilis Csaba utca a Szilva Bt. telephely 2200 Monor Mártírok utca null 20000002-2-22	
	NEM ADÓGYI BIZONYLAT AEE STATUSZA	2
3	PENZTÁRGÉP GYÁRTÓ: ELZAB S.A. POLAND www.elzab.pl tel. +48 32 272 20 21 GYÁRTÓI TÍPUS: ELZAB JOTA SOROZAT	4
5	AP SZÁM: Y05700006 PENZTÁRGÉP HARDVER VERZIÓ: M30.12 PENZTÁRGÉP SZOFTVER VERZIÓ: MHOE.05	6
7	PENZTÁRGÉP SZOFTVER SHA ELLENŐRZŐ ÖSSZEG: 565C455A1B068963E3C9B5F2F0A143A86A78BE7513 5A14C4B239D3907790DB77	
8	AEE GYÁRTÓ: Retail AEE HARDVER VERZIÓ: U0001 AEE SZOFTVER VERZIÓ: U0004 MODEM IMSI SZÁMA: 232031900098156 MODEM IMEI SZÁMA: 355855050128832 GSM SZOLGÁLTATÓ NEVE: T-Mobile H GSM JELSZINT: - 87 dBm AEE SD SZABAD KAPACITÁS: 14592 MB AEE IDŐ ERŐNYESSÉGE: 2 AEE AKKUMULÁTOR TÖLTÖTTSEGI SZINTJE: 98% AEE AKKUMULÁTOR GYÁRI SZÁMA: 12345678901234567890	
9	MENTESÍTETT MÓD: N ÜZEMELTETÉS BEFEJÉSE: N AEE STATUSZ: 65/ 0 AEE STATUSZ OK	10
11	STATUSZ: MEGSZEMÉLYESÍTVE	
12	RENDSZERBE ÁLLÍTÁS DATUMA: 2016.11.02. 15:33 ELSŐ MEGSZEM. DATUMA: 2016.11.02. 15:35 UTOLSÓ ÚJRA MEGSZEM. DATUM: 2016.11.02. 16:06 MEGSZEMÉLYESÍTÉSEK SZÁMA: 2 ÜZEMELTETÉS BEFEJÉZÉS DATUMA: 2016.11.02. 15:59	
13	ÁFA KULCSOK: A - 5,00% ÁFA 1 B - 18,00% ÁFA 2 C - 27,00% ÁFA 3 D - 0,00% ÁFA 4 E - 0,00% ÁFA 5	
15	HASZNALT PLU-K: 5 ALAP PÉNZNEM: Ft EURÓ BEVEZETÉS DATUMA: FELKÉSZ. IDŐSZAK KEZDETE: 2016.12.31. 00:00 EURÓ ÁTÁLLÁS IDŐPONTJA: 2017.06.01. 00:00 KIÜZETÉSI IDŐSZAK VÉGE: 2017.12.31. 23:59 210 Ft/€ DATUMHOZ KÖTÖTT ÁFAK: 2014.03.27. 13:18 A - 5,00% ÁFA 1 B - 18,00% ÁFA 2 C - 27,00% ÁFA 3 D - 0,00% ÁFA 4 E - 0,00% ÁFA 5	14
	MEGSZEMÉLYESÍTÉSNEI HASZNALT SZERUIZ ENG: 000000	16
19	MEGSZEMÉLYESÍTÉSNEI HASZNALT ÜH. KOD: 6232031900098156	17
	UTOLJÁRA HASZNALT SZERUIZ ENGEDÉLY SZÁMA: 000000	18
21	#01/01 2016.11.02. 16:43 NRU ELLENŐRZŐ KOD: 62F0D NEM ADÓGYI BIZONYLAT	20
		22

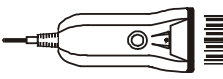

1. Fejléc, a tulajdonos adatai.
2. A bizonylat címe.
3. Gyártó adatai.
4. Pénztárgép típusa.
5. Pénztárgép hardver verzió száma
6. Pénztárgép szoftver verziószáma
7. Firmware ellenőrző összeg
8. AEE modul adatai
9. Egyedi mentesített mód státusza
10. Üzemeltetés befejezése állapot státusza
11. Üzem mód MEGSZEMÉLYESÍTVE / NINCS MEGSZEMÉLYESÍTVE
12. Rendszerbe állítás és meg/átszemélyesítési dátumok
13. Az utolsó ÁFA rekordba mentett ÁFA –csoportok adatai
14. Használatban lévő árucikk helyek száma.
15. Alap pénznem: Forint vagy Euró.
16. Forint periódusban definiált, Euró fázisba váltás dátuma, a felkészülési időszak kezdete és kivezetési időszak vége valamint az átváltási árfolyam.
17. A jövőben életbe lépő ÁFA –csoportok adatai
18. Megszemélyesítéskor használt szervizes engedély száma
19. Utoljára használt üzembe helyezési kód
20. Utoljára használt szervizes engedély száma
21. Pénztár száma/pénztáros száma.
22. Dátum és idő.

3.5 Felhasználói funkciók

3.5.1 PLU -k definiálása – Cím: 04 01, vagy: D A

Folyamat	Kijelző	Megjegyzés
	0001 SZÁM PLU NEVE	
7 6	0076 SZÁM PLU NEVE	A definiálni kívánt árucikk sorszáma.
 HAL	0076 HAL SZÁM PLU NEVE	
	ADJA MEG AZ ÁFA JELÉT (A-TÓL E-IG): C	Az ÁFA értékek kiválaszthatók A – E – ig betűkkel, vagy 1 – 5 – ig számokkal.
C	NYOMJON <RÉSZŐ.>/<ESC> VÁLASZTOTT: C00=27,00%	ESC billentyű megnyomása esetén visszalép az előző pontba.
 0 4	GY04 HÚSOK SZÁM GYÚJTÓ NEVE	A gyűjtő száma adható meg ezen pontban. A gyűjtő jelentésen megjelenő PLU elad- ás, az itt megadott gyűjtőbe fog kerülni.
 5 1 5	ADJA MEG AZ ÁRAT 515	
	ADJA MEG A VONALKÓDOT: 0000000000000	
	ADJA MEG A VONALKÓDOT: 5903813000203	Amennyiben a vonalkód olvasó nem ismeri fel az adott vonalkódot, a kód beírható a pénztárgép billentyűzetéről. Ez esetben a beírást követően nyomjuk meg  a billentyűt.
3	TIZEDESVESSZŐ HELYE: 3	Adjuk meg a tizedesvessző helyzetét 0 – tól 3 –ig terjedő tartományban.
	0076 HAL SZÁM PLU NEVE	Művelet végét jelző hangjelzés.

Megjegyzés:

A már létrehozott PLU-k változtatásához lehetőség van szám szerinti, név ( + ) szerinti, vagy vonalkód olvasó segítségével történő keresésre. A fel/le nyílak segítségével kikereshetjük a megfelelő PLU-t. Az említett keresési módokat használhatjuk a PLU-k törléséhez és árainak változtatásához is.

Új árucikk esetén értelemszerűen üres helyet kell keresni az árucikk definiálásához. Ezt megtehetjük az  billentyű megnyomásával a definiálás elején. A billentyű lenyomását követően a pénztárgép megkeresi az első üres helyet a már definiált árucikkek után.

A tizedesvessző helyzetét szabályozó paraméter leírása:

Tizedesvessző helyzetét szabályozó paraméter értéke	A paraméter leírása	Példa azon PLU –hoz megadható mennyiségre, melyez a tizedesvessző helyzetét szabályozó paraméter tartozik
3	A PLU –hoz tartozó mennyiség egész részét követően három tizedesjegy állhat.	123,456

2	A PLU –hoz tartozó mennyiség egész részét követően két tizedesjegy állhat.	123,45
1	A PLU –hoz tartozó mennyiség egész részét követően egy tizedesjegy állhat.	123,4
0	A PLU –hoz tartozó mennyiség egész részét követően nem állhat tizedesjegy.	123

A tizedesvessző helyzetét szabályozó paraméter beállítható forgalmi gyűjtők esetén is. Ekkor a paraméter értékétől függően a fenti táblázat szerint adható meg a gyűjtőbe értékesített tételhez mennyiség. A forgalmi gyűjtőt, ezzel együtt a fenti paramétert gyűjtőhöz, csak szerviz állíthatja be!

Olyan PLU –k esetén, melyekhez tartozó mennyiség megadása mérlegről, tömeg átkérésrel történhet, érdemes a fenti paramétert 3 –ra állítani.

Megjegyzés:

A00, B00, C00, D00, E00-tól eltérő forgalmi gyűjtők (pl. B23) használata, hatályos előírás szerint, 2018.01.01-től alkalmazható.



3.5.2 PLU –k törlése – Cím: 04 02, vagy: D B

Ezen funkció segítségével törölhető egy árucikk a pénztárgépből. A törlés abban az esetben lehetséges, ha PLU zárás a törlést megelőzően kinyomtatásra került.

Folyamat	Kijelző	Megjegyzés
7 6	0076 HAL ADJA MEG A PLU-T	
 1 5 0	0076	Művelet végét jelző hangjelzés.

3.5.3 PLU –k ár változtatása – Cím: 04 03, vagy: D C

Ezen funkció segítségével megváltoztathatjuk egy már definiált PLU árát.

Folyamat	Kijelző	Megjegyzés
1 2	0012 ÁSVÁNYVÍZ 0,5L SZÁM PLU NEVE	Árucikk keresése a PLU–k definiálása pontban ismertetett módon lehetséges.
 1 5 0	0012 ÁSVÁNYVÍZ 0,5L 150	Új ár megadása.
 1 2	0012 ÁSVÁNYVÍZ 0,5L SZÁM PLU NEVE	Művelet végét jelző hangjelzés.

3.5.4 Definiált linkek létrehozása – Cím: 04 04, vagy: D D

A funkció segítségével PLU –kat, vagy gyűjtőket lehet összerendelni, melyek együttes értékesítése fog megtörténni. Amikor egy összerendelt link eladása megtörténik, automatikusan a másodikként hozzárendelt link eladása történik meg először. Csatolt árucikkeket használhatunk például, ha egy üveget szeretnénk értékesíteni, annak tartalmával együtt. Amennyiben egy nullás értékű PLU, vagy egy forgalmi gyűjtő van csatolva egy másik árucikkhez, vagy gyűjtőhöz, a nullás értékű PLU –hoz, illetve gyűjtőhöz árat fog kérni a pénztárgép a kezelőtől.



Folyamat	Kijelző	Megjegyzés
	1. LINK KIVÁLASZTÁSA: 1-GYŰJTŐ 2-PLU	
2	0001 CSIRKE SZÁM PLU NEVE	Válasszuk a link első elemeként PLU –t.
 1 2	0012 SÖR 0,5L SZÁM PLU NEVE	

2	2. LINK KIVÁLASZTÁSA: 1-GYŰJTŐ 2-PLU	Válasszuk a link második elemeként is PLU –t.
4 0 0 	0400 SÖRÖSÜVEG SZÁM PLU NEVE	Adjuk meg előbb a PLU számát és fogadjuk el.

A második PLU elfogadását követően definiálhatunk következő linket. Összesen 256 link definiálható.
Definiált linkek a BEÁLLÍTÁSOK jelentésen kerülnek nyomtatásra.

3.5.5 Definiált linkek törlése – Cím: 04 05 , vagy: D E

A funkció segítségével törölhetünk linket, vagy linkeket a link listából.

Folyamat	Kijelző	Megjegyzés
	0012 SÖR 0,5L 0400 SÖRÖSÜVEG	
	0013 BOR 1,5L 0405 BOROSÜVEG	Válasszuk ki a törölni kívánt linket és használjuk a fel/le nyílakat a további linkek törléséhez.
	NINCS TÖBB LINK NYOMJON MEG EGY GOMBOT	Fogadjuk el a link törlését.

Elfogadást követően a kiválasztott link törlésre kerül. A soron következő link kijelzésre kerül. Amennyiben nincs további link erről értesít a pénztárgép.

3.5.6 Göngyölegek – Cím: 04 06 , vagy: D F

A funkció segítségével egy adott PLU –t göngyöleggé definiálhatjuk át, illetve vámtarifaszámot (VTSZ) rendelhetünk hozzá. Csak azon PLU –k használhatóak göngyöleg visszavételi módban, melyeket göngyölegnek definiáltunk át.

Folyamat	Kijelző	Megjegyzés
	0001 CSIRKE SZÁM PLU NEVE	
4 0 0 	0400 SÖRÖSÜVEG SZÁM PLU NEVE	Válasszuk ki a PLU –t, melyet göngyölegként szeretnénk definiálni.
I	0400 SÖRÖSÜVEG GÖNGYÖLEG LEGYEN? (I/N)I	Nyomjuk meg az I –t az elfogadáshoz
0 6 	06 7010 90 41 SZÁM VTSZ	Válasszuk ki a megfelelő VTSZ számot és fogadjuk el.

Elfogadást követően a következő PLU definiálható.

Függetlenül attól, hogy az adott PLU göngyöleg –e a PLU LISTA jelentésen nyomtatásra kerül.

3.5.7 Pénztárosok – Cím: 04 07, vagy: D G

Pénztárgép használati módjai:





- Egy felhasználós üzemmód: abban az esetben, ha tulajdonosként végzünk eladási műveleteket és nincs más pénztáros, aki használja a pénztárgépet, adjunk a „Pénztáros bejelentkezés” pontban lévő kérdésre nemleges választ. Ebben az esetben a pénztárgép automatikusan belépteti az első sorszámu pénztárost és az eladások az egyes sorszámu pénztároshoz fognak tartozni. Amennyiben ebben az üzemmódban szeretné működtetni a pénztárgépet ne definiáljon egyenél több pénztárost (csak saját magát) és a definiált pénztáros sorszáma legyen 01! Amennyiben ebben a módban szeretné használni a pénztárgépet, de már használta azt a b., vagy a c. pontokban leírtak szerint, azaz több pénztáros is van definiálva, javasoljuk, hogy végezzen műszakzárást a többi (01 –es sorszámutól eltérő) definiált pénztárosra vonatkozólag, melyet követően adjon nemleges választ a fent leírt kérdésre. Ezt követően nem lesz lehetőség a 01 –es sorszámu pénztárostól eltérő sorszámu pénztáros beléptetésére.

- b. Több felhasználós üzemmód, amennyiben a tulajdonos is végez eladási műveleteket: ebben az esetben definiáljunk tulajdonosi jogosultságokat a saját (tulajdonosi) hozzáférésünkhöz a „Pénztáros hozzáadás” pontban leírtak szerint és definiáljuk a többi pénztárost az általunk megadni kívánt jogosultságokkal, szintén a 3.5.7.1 –es pontban bemutatott módon.
- c. Több felhasználói üzemmód, amennyiben a tulajdonos nem végez eladási műveleteket: Használjuk a pénztárgép tulajdonosaként a „Tulajdonos jelszó” pontban definiált jelszót, jelentések nyomtatásához, felhasználói menü eléréséhez. Ebben az esetben a tulajdonos eladási műveleteket nem végezhet.

A nyomtatott bizonylatok végén minden esetben megjelenik a nyugta készítő pénztáros sorszáma, vagy „sz” betű, amennyiben szerviz nyomtatta a bizonylatot, vagy „tu”, amennyiben tulajdonos végezte a bizonylat nyomtatását.

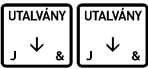

3.5.7.1 Pénztáros hozzáadás: – Cím: 04 07 01, vagy: D G A

A funkció segítségével definiálható egy pénztáros, vagy változtatható egy már definiált pénztáros adatai. Definiálás folyamán megadhatjuk a pénztáros nevét, jelszavát, jogosultságait.

Folyamat	Kijelző	Megjegyzés
	03 SZÁM PÉNZTÁROS NEVE	Válasszon egy üres helyet a fel/le nyílak segítségével! Összesen 5 pénztárost definiálhatunk.
 BEA	03 BEA SZÁM PÉNZTÁROS NEVE	
 76	03 76 SZÁM JELSZÓ	A jelszó 0 – 4 karakter hosszú lehet. Már használatban lévő jelszót nem lehet megadni.
	LEGYEN FŐNÖKI JOGOSULTSÁGA? (I/N) N	Főnöki jogosultság hiányában a pénztáros nem tud a menübe lépni, illetve nem tud napi forgalmi, gyűjtő, árucikk, pénzügyi jelentéseket nyomtatni.
N	JOGOSULTSÁG MŰSZAK ZÁRÁSHOZ ? (I/N) N	Igen esetén műszakzárást tud nyomtatni.
I	JOGOSULTSÁG MŰSZAK LEOLVASÁSHOZ ? (I/N) N	Igen esetén műszak leolvasást tud nyomtatni.
I	FELFÜZÖTT JELENTÉS NYOMTATÁSA ? (I/N) N	Jogosultság a felfűzött jelentés nyomtatásához. A jelentés tartalma a “JELENTÉS FELFÜZÉS” pontban adható meg (hívja a szervizet!).
I	JOGOSULTSÁG PÉNZ BE/KI MŰVELETEKHEZ ? (I/N) N	Tudjon –e pénzt betenni a kasszába, illetve kivenni a kasszából eladás nélkül.
I	JOGOSULTSÁG TÉTEL SZTORNÓHOZ? (I/N) N	Jogosultság a tétel sztornó művelet elvégzéséhez.
N	03 BEA SZÁM PÉNZTÁROS NEVE	Művelet végét jelző hangjelzés.

3.5.7.2 Pénztáros törlése – Cím: 04 07 02, vagy: D G B

A funkció segítségével törölhető egy már definiált pénztáros.

Folyamat	Kijelző	Megjegyzés
	03 BEA SZÁM PÉNZTÁROS NEVE	Válassza ki a törölni kívánt pénztárost!
	03 SZÁM PÉNZTÁROS NEVE	Művelet végét jelző hangjelzés. A pénztáros törölődött. Kilépéshez nyomja meg az ESC –t.

Megjegyzés:

Amennyiben a pénztáros aktív, azaz valamikor bejelentkezett és a bejelentkezés óta műszakzárása nem került nyomtatásra, a pénztáros nem törölhető (erről a „Műszaknyitás” pontban leírtak szerint meggyőződhetünk). Ebben az esetben a pénztárgép pénztáros felőli kijelzőjén a következő üzenetet jeleníti meg: „PÉNZTÁROS AKTÍV”. Az aktív pénztáros műszakzárásához (inaktívvá tételéhez) lépünk a MŰSZAK ZÁRÁS (01 02) –es pontjába, és a nyílak segítségével



válasszuk ki a megfelelő pénztárost, majd a billentyű segítségével nyomtassuk ki a műszakzárását.

3.5.7.3 Műszaknyitás – Cím: 04 07 03, vagy: D G C

Folyamat	Kijelző	Megjegyzés
	01*FŐNÖK MŰSZAK NYITVA	Miután végignéztünk minden aktív pénztárost, bármely billentyű segítségével, a pénztárgép visszalép a menübe.

Megjegyzés:

Tájékoztatást kapunk azon pénztárosokról, akik nyitott műszakkal rendelkeznek, azaz valamikor bejelentkeztek, de a műszakukat nem zárták még le. Az aktuálisan bejelentkezett felhasználót a “*” jelzi.

3.5.7.4 Pénztáros bejelentkezés – Cím: 04 07 04, vagy: D G D

A pénztárgép használati módjainál ismertetett beállítás. (3.5.7 –es pont.)

Folyamat	Kijelző	Megjegyzés
	LEGYEN -E PÉNZTÁROS BEJELENTKEZÉS? (I/N) I	
I		Igen esetén a pénztárgép automatikusan jelszót kér a pénztárgép bekapcsolása után. Művelet végét jelző hangjelzés.

3.5.7.5 Tulajdonos jelszó – Cím: 04 07 05, vagy: D G E

A pénztárgép használati módjainál ismertetett beállítás. (3.5.7 –es pont.)

Folyamat	Kijelző	Megjegyzés
	TULAJ. JELSZÓ * *	
1 1 1 1	TULAJ. JELSZÓ *1111*	A pénztárgép gyári beállítása 1111, melyet megváltoztathatunk.
		Művelet végét jelző hangjelzés.

3.5.8 Óra módosítása – Cím: 04 08, vagy: D H

Ezen funkció segítségével a pénztárgép belső órája módosítható. Maximálisan 60 percet lehet változtatni mindkét irányba, naponta egyszer. Az óra módosítása csak egyedi mentésített módban lehetséges.

Folyamat	Kijelző	Megjegyzés
	2008.12.07 12:26 ELŐRE/VISSZA ? (1/2) _	
2	2008.12.07 12:26 HÁNY PERCCSEL? - _	1 = előre állítás 2 = visszaállítás
6 0	2008.12.07 12:26 HÁNY PERCCSEL? - 60	
	2008.12.07 11:26 NYOMJON MEG EGY GOMBOT	Művelet végét jelző hangjelzés.

3.5.9 Beállítások – Cím: 04 09, vagy: D I

3.5.9.1 Nyitott ár – Cím: 04 09 01, vagy: D I A



A funkció engedélyezésével lehetőségünk lesz a gomb használatával egy adott PLU –nak a definiálttól eltérő árat megadni eladási művelet közben.

Folyamat	Kijelző	Megjegyzés
	ÁRVÁLTOZÁS MEGENGEDVE? (I/N) I	
I		Művelet végét jelző hangjelzés.

3.5.9.2 Kötelező összeg megadás – Cím: 04 09 02, vagy: D I B

A funkció engedélyezése esetén eladási művelet közben, a nyugta lezárását megelőzően, minden esetben meg kell adni a vásárló által adott összeget, mely alapján a pénztárgép visszajárót számol.

Folyamat	Kijelző	Megjegyzés
	VEVŐ ÁLTAL ADOTT ÖSSZEG BEÜTÉSE KÖTELEZŐ? (I/N) I	
I		Művelet végét jelző hangjelzés.

Megjegyzés:

Gyakorlattal nem rendelkező pénztáros számára érdemes a funkciót bekapcsolva hagyni, a hibás visszaadások elkerülése érdekében.

3.5.9.3 Nyugta limitek – Cím: 04 09 03, vagy: D I C

Az alábbi funkciók segítségével beállíthatóak a nyugták maximális értékei. Előfordulhat, hogy a pénztáros egy nullával többet üt véletlenül a tétel értékének vagy összegének megadásakor, amely nagymértékben megemeli a fizetendő végösszeget. Ilyen és ehhez hasonló hibás beütések elkerülésére érdekében megoldás maximális limitek beállítása.

Megjegyzés:



- Amennyiben az Eladás tiltása szerviz paraméter beállítása „I” akkor a nyugta limiteknél beállított érték felett a pénztárgép nem enged értékesíteni, amennyiben ezen paraméter beállítása „N” akkor a fent említett esetekben csak figyelmeztet a pénztárgép de Részösszeg gomb megnyomása után megtörténik az értékesítés de lehetőség van a visszalépésre is az Esc gomb megnyomásával.
Gyári beállítás az “I”.
- Az ÁFA törvénynek megfelelően a 900 000 forint összegtől nyugta helyett egyszerűsített számlát kell kiállítani, emiatt a nyugta maximális limitek gyári beállítása: 899 999 forint.

3.5.9.3.1 Maximális tétel ár – Cím: 04 09 03 01, vagy: D I C A

A nyugta tételeinek maximális árának meghatározása.

Folyamat	Kijelző	Megjegyzés
	NYUGTA MAX. TÉTEL ÁRA 0	Ha a beállítás: 0 akkor nincs limitálva a nyugta maximális tétel ára.
2 0 0 0 0	NYUGTA MAX. TÉTEL ÁRA 20000	
		Művelet végét jelző hangjelzés.

Ezen paraméter beállítása után, értékesítéskor, ha a nyugtára adható limitet átléptük a következő figyelmeztető üzenet jelenik meg a kijelzőn:



	TÚL NAGY ÁR <RÉSZÖSSZEG/ESC>	 – az összeg elfogadása. Ekkor a tétel a nyugtára kerül. (Ha az Eladás tiltása szerviz paraméter: „N”)  – az összeg véletlenül történő megadása esetén. Ebben az esetben a tétel nem kerül a nyugtára.
--	---------------------------------	---

3.5.9.3.2 Maximális nyugtasor érték – Cím: 04 09 03 02, vagy: D I C B

A nyugtasorok maximális értékeinek meghatározása.

Folyamat	Kijelző	Megjegyzés
	MAX. NYUGTASOR ÉRTÉK 0	Ha a beállítás: 0 akkor nincs limitálva a nyugtasor maximális értéke.
2 0 0 0 0	NYUGTA MAX. TÉTEL ÁRA 20000	
		Művelet végét jelző hangjelzés.

Ezen paraméter beállítása után, értékesítéskor, ha a nyugtára adható limitet átléptük a következő figyelmeztető üzenet jelenik meg a kijelzőn:



	TÚL NAGY NYUGTASOR ÉRTÉK <RÉSZÖSSZEG/ESC>	 – az összeg elfogadása. Ekkor a tétel a nyugtára kerül. (Ha az Eladás tiltása szerviz paraméter: „N”)  – az összeg véletlenül történő megadása esetén. Ebben az esetben a tétel nem kerül a nyugtára.
--	--	--

3.5.9.3.3 Nyugta maximális összege – Cím: 04 09 03 03, vagy: D I C C

A nyugta maximális végösszegének meghatározása.

Folyamat	Kijelző	Megjegyzés
	NYUGTA MAX. ÖSSZEGE 0	Ha a beállítás: 0 akkor nincs limitálva a nyugta végösszeg.
2 0 0 0 0	NYUGTA MAX. ÖSSZEGE 20000	
		Művelet végét jelző hangjelzés.

Ezen paraméter beállítása után, értékesítéskor, ha a nyugtára adható limitet átléptük a következő figyelmeztető üzenet jelenik meg a kijelzőn:

	TÚL NAGY RÉSZÖSSZEG <RÉSZÖSSZEG/ESC>	 – az összeg elfogadása. Ekkor a tétel a nyugtára kerül. (Ha az Eladás tiltása szerviz paraméter: „N”)  – az összeg véletlenül történő megadása esetén. Ebben az esetben a tétel nem kerül a nyugtára.
--	---	---



3.5.9.4 Kikapcsolási idő – Cím: 04 09 04, vagy: D I D

A beállítható időtartam 1 – 15 perc.

Folyamat	Kijelző	Megjegyzés
	AUTOMATA KIKAPCSOLÁSI IDŐ: 15 PERC	Alapbeállítás és a maximálisan megadható érték 15 perc.
1 5		Azon időtartamot adhatjuk meg, mely után a pénztárgép akkumulátoros üzemmód esetén automatikusan kikapcsol, amennyiben nem használják. Művelet végét jelző hangjelzés.

3.5.9.5 Valuták – Cím: 04 09 05, vagy: D I E

A funkció segítségével valutát definiálhatunk. A definiált valuta árfolyama bármikor megváltoztatható.

Folyamat	Kijelző	Megjegyzés
	VALUTA SORSZÁMA 1	Választhat 1–8 sorszámú valuták közül.
2	VALUTA NEVE * *	Csak a 2–8 –ig terjedő valuták nevei módosíthatóak.
USD	VALUTA NEVE *USD*	A valuta neve maximum 3 karakter hosszú lehet.
 1 6 2 8 3 5	ADJA MEG AZ ÁRFOLYAMOT: *162835* HUF/USD	6 számjeggyel adhatjuk meg az árfolyamot.
 3	TIZEDESJEGYEK SZÁMA: *3* HUF/USD	A tizedes jegyeket az adott összeg jobb oldalától kell számolni. Ebben az esetben az árfolyam: 162,835.
		Művelet végét jelző hangjelzés.

Az egyes számú valuta neve fix, nem módosítható. Forint módban ez a valuta foglalt Euró számára, Euró módban pedig foglalt a Forint számára.

Legkésőbb az Euró felkészülési időszakának első napján, napnyitást követően meg kell adni az Euró árfolyamot, mert a pénztárgép az ÖSSZESEN sor értékét minden nyugtán Euróban is megjeleníti.

Amennyiben Forint módban (nem az Euró felkészülési időszakban, hanem azt megelőzően) szeretne valutát definiálni, a valuták használatát engedélyeztetni kell. Ezt csak szerviz tudja megtenni!

Egy már definiált valuta használaton kívülé helyezése:

Lépjünk a fentiekben ismertetett valuták pontba, majd adjunk meg nullákat az árfolyamra és a tizedesjegyek számára. Ebben az esetben eladáskor nem lesz használható az adott valuta, viszont a jelentéseken a neve (két karakter) megmarad. Amennyiben újra szeretnénk használni a későbbiekben a valutát, adjuk meg újra az árfolyamát és a tizedesjegyek számát.

Egy már definiált valuta törlése:

Lépjünk a fentiekben ismertetett valuták pontba, majd adjunk meg nullákat az árfolyamra és a tizedesjegyekhez. Ezt követően írjuk felül üres karakterekkel a valuta nevét. Ez esetben nem fog megjelenni a valuta neve a nyomtatásokon.

3.5.9.6 Nyitott PLU – Cím: 04 09 06, vagy: D I F

A funkcióval be/ki kapcsolhatjuk a nyitott PLU módot.



A nyitott PLU mód leírása a 17 –es pontban található. A nyitott PLU módba kapcsolás:

Folyamat	Kijelző	Megjegyzés
	NYITOTT PLU AKTÍV? (I / N) N	A nyitott PLU mód alapbeállításaként nem aktív. Nyomjunk I –t a nyitott PLU mód bekapcsolásához.
I	NYITOTT PLU ADATB.KERES. 01 P.GÉPBŐL, MAJD HÁT.	

Ezt követően megadhatjuk a vonalkód keresési módot. 2 lehetőség van:

Folyamat	Kijelző	Megjegyzés
	NYITOTT PLU ADATB.KERES. 01 P.GÉPBŐL, MAJD HÁT.	A vonalkód először a pénztárgép belső memóriájában kerül keresésre, majd ha ott nem létezik, a háttértárban (PC memóriájában).
	NYITOTT PLU ADATB.KERES. 02 CSAK HÁTTÉRBŐL	A vonalkód csak a PC memóriájában kerül keresésre.

Amennyiben “P.GÉPBŐL, MAJD HÁT.” funkció bekapcsolt, meg kell adnunk egy PLU tartományt, melyben a helyi PLU adatbázis foglal helyet.

Folyamat	Kijelző	Megjegyzés
	HELYI ADATBÁZIS HASZN. 01 NINCS PLU LEFOGLALVA	
	HELYI ADATBÁZIS HASZN. 02 PLU SKÁLA 0001 - 0255	Válasszuk ki a kívánt opciót és nyomjunk  gombot.

3.5.9.7 Nulla áras csatolt tétel – Cím: 04 09 07, vagy: D I G

Ha az opció kikapcsolt állásban van, a pénztárgép ár megadást kér, amennyiben a termék 0 ár paraméterrel rendelkezik csatolt termék esetén. Amennyiben a paraméter aktív, a csatolt termék ára lehet 0. A funkció használható olyan csatolt termék akciókra, melyeknél valamely terméket ajándékba adjuk az előző termék megvásárlása esetén.

Folyamat	Kijelző	Megjegyzés
	NULLA ÁRAS CSATOLT TÉTEL T LEHESS.KÉSZÍTENI(I/N)N	
N		Művelet végét jelző hangjelzés.

3.5.10 AEE – USB Mód – Cím: 04 10, vagy: D J

Adóügyi ellenőrző egység adatainak kiolvasása Mini USB kábelen keresztül.

USB mód funkciói

Amikor az AEE USB módban van, akkor az AEE kiolvasáson kívül a pénztárgép más műveletei nem érhetők el. Az USB módból csak a pénztárgép kikapcsolásával lehet kilépni.

USB módban össze van kötve a pénztárgép a PC-vel, és fájlkezelő programon keresztül kiolvasható az AEE háttér tártartalma. Az USB mód biztosít olyan virtuális fájl rendszert, amivel minden aláírt log fájl megtekinthető és kiolvasható XML fájl-formátumban (és bináris PKCS7 formátumban). USB módban felhasználó le tudja tölteni a log fájlokat, de azok tartalmát nem tudja módosítani az SD kártyán.

Fájl és könyvtár szerkezet USB módban, Sagemcom AEE esetén:

Könyvtár szerkezet:

/T alkönyvtár az adófizetőknek, T=0 az első (vagy egyetlen) adófizetőnek, T=1 a második adófizetőnek (ha létezik).

/T/YYYYMM alkönyvtár a YYYY év és MM hónap alapján gyűjtött logoknak.

/T/YYYY/MM/DD napi logok, a DD az adott nap a hónapból.

*.p7b naplózott fájlok, a NAV felé benyújtandó adatok mentesített módban, bináris aláírással PKCS#7 formátumban.

*.xml fájlok nyersen mutatják az XML tartalmat a naplóknak megfelelően. A fájlok csak olvashatóak.

A Sagemcom AEE - USB virtuális fájl rendszert az alábbi ábrán láthatja:

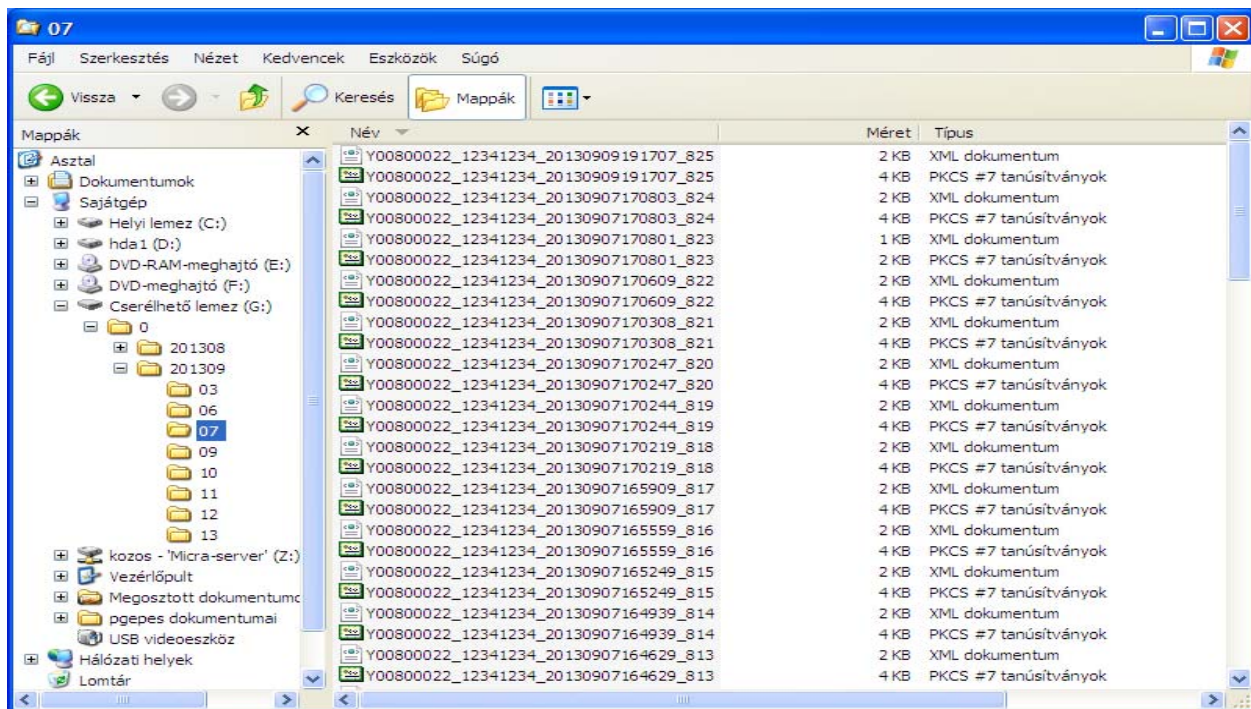

Fájl és könyvtár szerkezet USB módban, Retail Innovation AEE esetén:

Könyvtár szerkezet:

A megjelenő meghajtó alatt a „signedlogs” mappa tartalmazza a bináris aláírással ellátott (PKCS#7), *.p7b napló fájlokat, (mentesített módban) a NAV felé benyújtandó formátumban.

A LOGS mappában található *.xml fájlok nyersen mutatják az XML tartalmat a naplóknak megfelelően. A fájlok csak olvashatóak.

A Retail Innovation - USB virtuális fájl rendszert az alábbi ábrán láthatja:

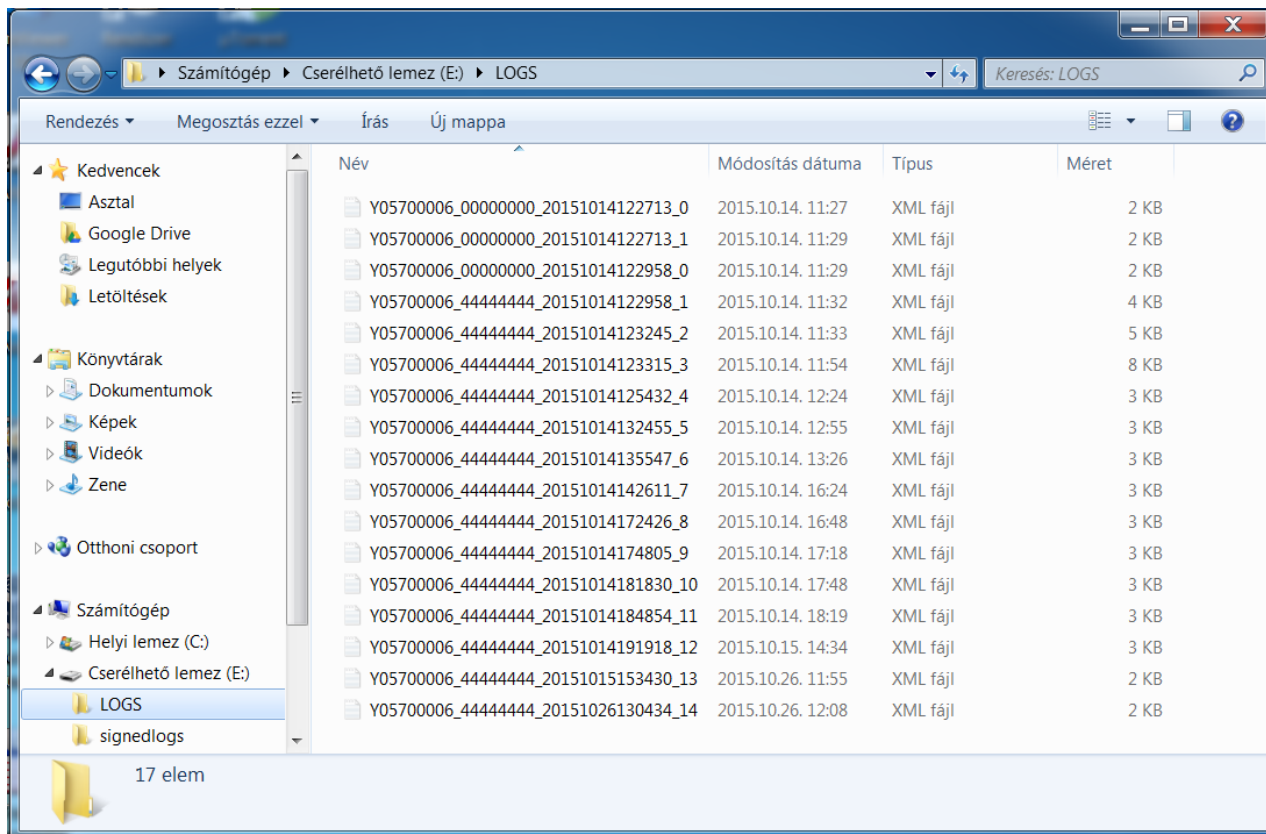

Belépés USB módba

USB módban az AEE teljesen más módon működik, mint normál módban.

USB módba lépés előtt csatlakoztatható a pénztárgép a PC-vel (AEE mini USB csatlakozó), az USB módot a menüben választhatja ki. Ezután az AEE átkapcsol USB módba és a PC-n kiolvashatóak az XML és P7B fájlok az AEE-be beépített SD kártya tárolójáról.

A mód kiválasztása és bekapcsolása (miután USB kábellel csatlakoztatta pénztárgépet a PC-vel):

- 1) Nyomja le egyszerre a VÁL.1 + ÖSSZ gombokat.
- 2) Lépjen be 04 HASZNÁLÓI FUNKCIÓK menübe.
- 3) Válassza ki a 10 AEE – USB MÓD menüpontot.
- 4) Várjon néhány másodpercet amíg a csatlakozás LED villog.

Kilépés az USB módból

Kapcsolja ki a pénztárgépet (ESC gombbal), majd távolítsa el az USB kábelt.

3.5.11 AEE újraindítás – Cím: 04 11, vagy: D K

Adóügyi ellenőrző egység újraindítása, például GSM kommunikációs problémák megoldása miatt.

3.5.12 NAV kapcsolat teszt – Cím: 04 12, vagy: D L



Az adóügyi ellenőrző egység és a NAV szervere közötti aktív GSM kommunikáció tesztelése. Amennyiben a kommunikáció tesztelése sikeres, akkor a kijelzőn a következő üzenet jelenik meg és a pénztárgép képes kommunikálni a NAV szerverével.

KAPCSOLAT TESZT SIKERES
NYOMJON MEG EGY GOMBOT

4 Pénztáros bejelentkezés/kijelentkezés/napnyitás

4.1 Pénztáros bejelentkezés

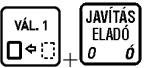
A bejelentkezés folyamata a következő:

Folyamat	Kijelző	Megjegyzés
	ADJA MEG A JELSZÓT: _____	Bekapcsolást követően automatikusan.
1	ADJA MEG A JELSZÓT: *_____	Adja meg a bejelentkezéshez szükséges jelszavát!
	ELADÓ SORSZÁMA: 01 KISS MÁRIA	A művelet végét jelző hangjelzés.

Megjegyzések:

Amennyiben a **PÉNZTÁROS BEJELENTK. (04 07 04)** címmel rendelkező funkció nem engedélyezett, a pénztárgép bekapcsolás után automatikusan belépteti a 01 –es sorszámú pénztárost. Ebben az esetben a bejelentkezést követően nem kapunk információt a beléptetett pénztáros sorszámára vonatkozólag, mivel az minden esetben az 01 –es sorszámú pénztáros:

ELADÓ MÓD

Amennyiben a **PÉNZTÁROS BEJELENTK. (04 07 04)** címmel rendelkező funkció engedélyezett, a bejelentkezett pénztáros sorszámára vonatkozólag, a pénztáros kijelzőn a következő üzenet jelenik meg minden bejelentkezést követően:

ELADÓ MÓD
ELADÓ SORSZÁMA: 01

4.2 Pénztáros kijelentkezés

Amennyiben a 04 04 04 címmel rendelkező (**PÉNZTÁROS BEJELENTK.**) funkció nem engedélyezett, a kijelentkezés nem lehetséges.

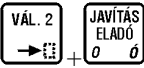
Folyamat	Kijelző	Megjegyzés
	ELADÓ MÓD ELADÓ SORSZÁMA: 01	Közvetlen bejelentkezést követő képernyő.
	ELADÓ MÓD NINCS BEJELENTKEZÉS	

4.3 Napnyitás

Napnyitás szükséges minden pénzügyi művelet elvégzéséhez illetve a nyugta adáshoz. Napnyitást a következő billentyű kombináció segítségével végezheti

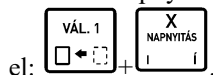

Napnyitást követően a következő bizonylat kerül kinyomtatásra, amit tartalmazza a napnyitáskor pénztári befizetéseket:

Szilva Bt. 2721 Pilis Csaba utca a Szilva Bt. telephely 2200 Monor Mártírok utca null 20000002-2-22	
NAPNYITÁS	
NYITO PENZTARI BEFIZETES:	
KESZPENZ Ft:	5 000
HITEL Ft:	2 000
UTALVANY Ft:	500
KESZPENZ €:	15,00
ÁRFOLYAM:	0,310 Ft/€
FORINTBAN:	5 Ft

PENZTAROS SZAMA: 01 FONGK	
BIZONYLATSZAM:	0005
#01/01	2016.10.17. 16:58
NAV ELLENORZO KOD: 93C7B PY03800011	

Napnyitástól kezdve a pénztárgép számlálja az eltelt időt. A napnyitást követően 25 óra és 30 percen belül a pénztárgépen napi forgalmi jelentést kell nyomtatni. Amennyiben ez az időtartam eltelik a pénztárgép a következő üzenetet jelzi ki.

Értékesítési módokba csak a napi forgalmi jelentés nyomtatása után lehet visszajutni.

NYOMTASSON NAPI ZÁRÁST
NYOMJON MEG EGY GOMBOT

Napnyitás bizonylat kinyomtatása előtt a pénztárgép a következő fizetőeszközökből kér pénzbefizetést: készpénz, hitel, utalvány, valuta – készpénz (amennyiben legalább egy valuta engedélyezve van), így a kezelőnek azonnal lehetősége van összeget beütni és fizetőeszközt (pl. váltópénzt) betenni a kasszába, amennyiben van jogosultsága a művelethez. A pénzbefizetés folyamat a le nyíl billentyűvel átugorható.

A nap megnyitását megelőzően (a napnyitás parancs kiadása után) a pénztárgép az alábbi két dolgot ellenőrzi. Amennyiben esedékes bármelyik az alábbi két eset közül, azokat a következő formákban végzi el a pénztárgép.

4.3.1 ÁFA körök érvénybe léptetése



Amennyiben a szerviz előzőekben az adott napnyitáskori dátummal megegyező dátumú ÁFA értékeket állított be, az új ÁFA értékek érvénybe lépnek és a következő nyomtatáshoz hasonló kerül kinyomtatásra.

Az ÁFA értékek beállítása csak egyedi mentesített módban lehetséges.

DDD Adozo Kft 4444 Szeged Arany Janos utca 44 DDD Telephelyneve 5555 Pecs Messelenyi utca 55 12341234-9-10	
NEM ADÓÜGYI BIZONYLAT ÁFA VÁLTOZTATÁSRÓL SZÓLÓ JELENTÉS	
A - 05,00% B - 18,00% C - 27,00% D - AJT E - TAM	
#01/01	2013.07.18. 10:04
NAV ELLENORZO KOD: NEM ADÓÜGYI BIZONYLAT	

4.3.2 Euró módba váltás

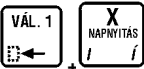
Amennyiben az Euró beállítására vonatkozó, beállított dátum megegyezik a jelenlegi dátummal az Euró módba váltás inicializálása megtörténik. Amennyiben az Euró bevezetésének dátuma megváltozott, hívja a szervizet az új dátum beállítása miatt, máskülönben a nap nyitása Forint módban nem lesz lehetséges. Az Euró módba váltás irreverzibilis, így annak bevezetését több kérdés előzi meg:

Folyamat	Kijelző	Megjegyzés
	ELADÓ MÓD	Nap nyitás folyamata Euró módba váltás esetén.
	EURÓ MÓDBA VÁLTÁS? (I/N) N	
I	EURÓ MÓDBA VÁLTÁS CSAK EGYSZER VÉGEZHETŐ EL >>	
	MEGSZAKÍJTJA AZ EURÓ MÓDBA VÁLTÁST? I	
N	VÁRJON ...	

Elfogadást követően a pénztárgép Euró módba vált, és ezt követően Forint üzemmódra visszaállás nem lehetséges!

Euró módba váltáskor a pénztárgép átszámolja a felkészülési időszakban

beállott Ft/€ árfolyamot €/Ft árfolyammá. Ezt követően a  gomb használata értékestés közben Forintot, mint idegen valutát fog eredményezni (amennyiben egy valuta van definiálva). Amennyiben több valuta definiált, az első számú lesz a Forint, mint valuta.

DDD Adózó Kft
4444 Szeged Arany János utca 44
DDD Telephelynév
5555 Pécs Messelényi utca 55
12341234-9-1

NEM ADÓUGYI BIZONYLAT
EURÓ DATUM BEÁLLÍTÁS:
2013.12.31. / 12 HÓ
#01/SZ 2013.08.19. 10:12
NPU ELLENŐRZŐ KÓD: 244F7
NEM ADÓUGYI BIZONYLAT

5 Értékesítési műveletek

Az értékesítési műveletek kapcsán fontos néhány értéket tudnunk, melyek a nyugta tételeinek, nyugta végösszegének értékeit jelentik Forint, illetve Euró módban:

Egy nyitott forgalmi napon maximum 9999 nyugta készíthető.

Egy nyugtán maximum 99 tétel szerepelhet.

Megadható tétel mennyiségre vonatkozó tartomány: 0,001 – 9999,999.

Forint üzemmódban:

Tétel maximális ára: 9999999 Ft

Nyugta maximális értéke: 9999999 Ft.

Euró (valuta) esetén:

Tétel maximális ára: 999999,99 Euró

Nyugta maximális értéke: 999999,99 Euró.

Amennyiben az adott napi össz. értékesítés eléri Forint üzemmódban a 2 147 483 648 Ft –ot, vagy Eurós üzemmódban a 21 474 836,48 Euró értéket le kell zárni a forgalmi napot és újat kell nyitni. Ilyenkor a következő üzenet jelenik meg a kijelzőn:

NYOMTASSON NAPI ZÁRÁST
NYOMJON MEG EGY GOMBOT

Egyedi mentesített mód

Egyedi mentesített mód csak GSM lefedettség nélküli területeken működtetett pénztárgépekben használható.

A mentesített mód bekapcsolása csak a NAV által hivatalosan, a pénztárgépre kiállított egyedi mentesítés alapján lehetséges.

Az egyedi mentesített módot csak érvényes szerviz engedéllyel rendelkező szakember jogosult bekapcsolni már megszemélyesített pénztárgépen.

A pénztárgép minden működésbeli változást berögzít az AEE-be.

Egyedi mentesített mód működése esetén a pénztáros kijelzőn EM jelzés látható.

Ebben az egyedi módban az AEE rögzíti az összes adatot, ugyanúgy, mint normál módban, de ezeket az adatokat csak manuálisan lehet kiolvasni az AEE-ből - USB módban. A rögzítés után a felhasználó kötelessége az adatokat eljuttatni a NAV felé!

Amikor a pénztárgép egyedi mentesített módban működik, az ÁFA kulcs, dátum/idő, és a fejléc adatok automatikus frissítése nem lehetséges.



Amennyiben a fenti adatok megváltoztatása mégis szükséges, forduljon szervizhez!

5.1 Értékesítés gyűjtők használatával

Egy árucikk eladása egy adott áron.

Folyamat	Kijelző	Megjegyzés
1 0 0	100	A tétel ára.
	1. DOHÁNYÁRU 1x100= 100	Dohányáru a gyűjtő neve. A tétel a nyugtára kerül.

Több árucikk eladása egy adott áron.

Folyamat	Kijelző	Megjegyzés
 5 1 0 0	5x 100	A tétel ára.
	2. DOHÁNYÁRU 5x100= 500	2.: a tétel sorszáma 500: tétel ára.

Megjegyzés:

Egy adott tétel beütését követően az adott gyűjtő újbóli megnyomásával, az egy árucikkhez tartozó egységárat ismételhetjük (nem a darabszámmal szorzott árat).



A gyűjtő billentyűk, számok és a , ,  billentyűk különböző sorrendben történő használatakor különböző sorrendben kerülnek a tételek a nyugtára.

5.2 Tételkészítés PLU -val

Egy darab árucikk eladása PLU -val.



Folyamat	Kijelző	Megjegyzés
1 2	12	Az árucikk sorszáma.
	1. ÁSVÁNYVÍZ 0,5L 1x150= 150	A tétel a nyugtára kerül.

Több árucikk eladása PLU -val.

Folyamat	Kijelző	Megjegyzés
 5 1 2	5x 12	Az árucikk sorszáma.
	2. ÁSVÁNYVÍZ 0,5L 5x150= 750	2.: a tétel sorszáma 750: a tétel ára

Megjegyzés:

Lehetőség van a PLU nevének, vagy a név első karaktereinek megadásával az árucikk azonosítására. Ehhez használjuk





a pénztárgép  ,  gombjait, illetve a szükséges karaktereket. Fontos, hogy az árucikk nevét addig gépeljük, amíg azok egyértelműen azonosítják a kívánt cikket. Lényeges, hogy amennyiben PC -ről áttöltött PLU -król van szó, akkor is az árucikk nevének nagybetűket kell tartalmaznia ahhoz, hogy a pénztárgépen a név alapján kereshető legyen.

5.3 Tételkészítés árucikkal és árfelülírással

Folyamat	Kijelző	Megjegyzés
1 6 0	160	Ár megadása.
	160ár	
1 2	160ár 12	Árucikk számának megadása.
	1. ÁSVÁNYVÍZ 0,5L 1x160= 160	A tétel a nyugtára kerül.

Megjegyzés:

Ez az eladási metódus csak abban az esetben használható, amennyiben a „NYITOTT ÁR” (04 09 01) opció engedélyezve van, vagy ha az adott PLU ára 0.

 ,  ,  ,  billentyűk különböző sorrendben történő használatakor különböző sorrendben kerülnek a tételek a nyugtára.

5.4 Tételkészítés gyorsbillentyűhöz rendelt PLU -val

Amennyiben valamely gyorsbillentyűhöz PLU eladást definiáltattunk a szerviz segítségével, használhatjuk azt a funkciót eladásra a következőképpen:

- egy darab árucikk eladása esetén:



Folyamat	Kijelző	Megjegyzés
	3. FAGYLALT 1x60= 60	

– több darab árucikk eladása esetén:

Folyamat	Kijelző	Megjegyzés
 3	3. FAGYLALT 3x60= 180	

5.5 Tételkészítés gyorsbillentyűhöz rendelt mérleggel

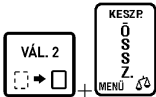
Amennyiben csatlakoztatva van mérleg a pénztárgéphez, a használhatjuk a VÁL. 2 + mérleg gyorsbillentyűt az eladásra a következőképpen:

Folyamat	Kijelző	Megjegyzés
	2,560x	A gyorsbillentyű megnyomása helyett használhatjuk a mérlegen lévő, adatok átküldésére szolgáló gombot  .
 250	1. GYÜMÖLCSÖK 2,56X250= 640	

Megjegyzés:

Az eladási módban számos lehetőségünk van egy tétel értékesítésére. Használhatunk gyűjtőt, vagy PLU –t, beüthetjük a mérlegbe az egységárát (erre alkalmas mérleg esetén), mely esetben az ár átküldésre kerül a tömeggel együtt. Lehetőség van a mérlegről nyugvósúly (platóra rakott tömeg automatikus) átküldésre, illetve a mérlegen található tömeg átküldő gomb segítségével (erre alkalmas mérlegnél).

5.6 Tételkészítés vonalkód olvasó használatával

Egy darab árucikk eladása:

Folyamat	Kijelző	Megjegyzés
	1. ÁSVÁNYVÍZ 0,5L 1x150= 150	

Több árucikk eladása:

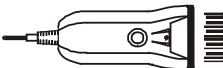
Folyamat	Kijelző	Megjegyzés
5	5	Az eladni kívánt árucikk mennyisége.
	1. ÁSVÁNYVÍZ 0,5L 5x150= 750	



5.7 Tétel készítése a billentyűzetről megadott vonalkód használatával

Amennyiben az eladáshoz használni kívánt vonalkód nem felismerhető a vonalkód olvasó számára, használhatjuk az alábbiakban ismertetett eladási módot árucikkre vonatkozólag, az árucikk vonalkód számának ismeretében.

Folyamat	Kijelző	Megjegyzés
5 9 0 0 2 2 2 5 0 0 0 2 7	5900222500027	A billentyűzetről megadott vonalkód.
	1. ÁSVÁNYVÍZ 0,5L 1x150= 150	

5.8 Göngyöleg tétel visszavételezése nyugtán belül

Nyitott nyugtán belül van lehetőség göngyölegnek definiált PLU-k visszavételezésére a következők szerint:

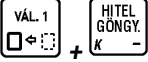
Folyamat	Kijelző	Megjegyzés
 1 5	PLU:15	
	0015 SÖRÖS ÜVEG 1,000 25	
	VISSZ.SÖRÖS ÜVEG 1,000 25	A göngyöleg tétel a nyugtára kerül.

Megjegyzés:

A nyugtán belüli göngyöleg visszavét, az adott áfa gyűjtő összegét nem viheti nulla érték alá. Ebben az esetben a következő figyelmeztető üzenet jelenik meg a kijelzőn.

NINCS ELÉG ÉRTÉKESÍTÉS A COO ÁFA GYŰJTŐBEN
VISSZAVÉT NEM LEHETÉSGES VÁLASSZA GÖNGYÖLEGJEGYET

Amennyiben ezt el akarja kerülni, akkor az adott áfa körön belül rögzítsen további értékesítési tételeket a nyugtára vagy válassza a göngyölegjegy funkciót. Ugyanez ok miatt a nyugta első tétele nem lehet göngyöleg visszavét tétel.

5.9 Ár ellenőrzése vonalkóolvasó használatával

Használjuk ezen funkciót, ha a vevő szeretné megtudni a vásárolni kívánt áru árát, még mielőtt megvásárolná azt.

A művelet elvégzése után kiléphetünk az  billentyűvel, vagy ellenőrizhetünk másik vonalkódot az alábbi táblázatban leírtak szerint.

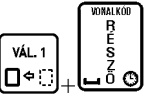
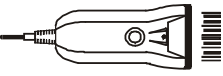
Folyamat	Kijelző	Megjegyzés
	ADJA MEG A VONALKÓDOT:	
	0825 ÁSVÁNYVÍZ 0,5L 1,000 150	A vonalkód megadható a pénztárgép billentyűzetéről is.

6 Nyugta befejezése





6.1 Nyugta befejezése a vevő által adott, a fizetendő összeggel megegyező összeggel

A vevő által adott összeg beütése nélkül akkor adhatunk el, amennyiben a „KÖTELEZŐ ÖSSZEG MEGAD” (04 09 02) funkció kikapcsolt állapotban van.

Folyamat	Kijelző	Megjegyzés
	1 T ÖSSZ. HUF 500 KÉSZPÉNZ HUF 500	A pénztárgép nyugtát nyomtat a teljes eladásról.

Megjegyzés:

A készpénzen kívül () használhatunk bármilyen fizetőeszközt, melyeket a következő billentyűkkel érhetjük el:



 ,  ,  ,  , (valuta esetén lásd VALUTÁKKAL VÉGZETT MŰVELETEK részt).

Amennyiben a „KÖTELEZŐ ÖSSZEG MEGAD” (04 09 02) funkció bekapcsolt állapotban van, meg kell adnunk a vevő által adott összeget. Amennyiben az említett funkció kikapcsolt állapotban van, a vevő által adott összeg

megadása nem kötelező, de lehetséges. Az alábbi példán a vevő által megadott összeg beütésre kerül, mely megegyezik a fizetendő összeggel.



Folyamat	Kijelző	Megjegyzés
 500	1 T ÖSSZ. HUF 500	A pénztárgép nyugtát nyomtat a teljes eladásról.
	KÉSZPÉNZ HUF 500	

6.2 Nyugta befejezése a vevő által adott, a fizetendő összegnél nagyobb készpénzzel

Folyamat	Kijelző	Megjegyzés
 1000	1 T ÖSSZ. HUF 915	A részösszeg megnyomása után a vásárló kijelzőn megjelenik az összeg.
	915	
	1 T ÖSSZ. HUF 915	1000: A vevő által adott összeg beütése.
	1000	
	1 T ÖSSZ. HUF 915	85: Visszajáró. A pénztárgép nyugtát nyomtat a teljes eladásról.
	VISSZAJÁRÓ HUF 85	



Megjegyzés:

- Hitel esetén nem lehet több az adott összeg a fizetendőnél.

- A fenti példánál is lehetséges a  billentyű megnyomása nélkül (nyugta összesítése nélkül) zárni a nyugtát úgy, hogy megadjuk a vevő által adott összeget és megnyomjuk a  gombot.

6.3 Nyugta befejezése vegyes fizetés használata esetén

Egy nyugta kiegyenlítésekor használható kettő vagy több fizetőeszköz is. Az alábbi példán a bankkártyával és készpénzzel történő fizetés látható.

Folyamat	Kijelző	Megjegyzés
900	1 T ÖSSZ. HUF 915	A vevő 900 Ft –ot kártyával kíván kiegyenlíteni.
	915	
	FIZETENDŐ HUF 15	Fennmaradó összeg: 15 Ft.
	15	
	FIZETENDŐ HUF 15	A pénztárgép nyugtát nyomtat a teljes eladásról.
	KÉSZPÉNZ HUF 15	

Megjegyzés:

- Amennyiben egy nyugtán belül kétszer használunk ugyanazon fizetőeszközt, a pénztárgép összegezi az egy fizetőeszközhöz tartozó eladásokat.





- Vegyes fizetés esetén, több fizetőeszköz használatakor az  billentyűvel visszaléphetünk a nyugta részösszesen értékéhez, amennyiben a fennmaradó fizetendő érték nem csökkent még nullára (ha nullára csökkent, a pénztárgép lezárja a nyugtát). Ekkor a használt fizetőeszközökhöz megadott értékek elvesznek és újratekeshetjük

a nyugta kifizetését (vegyesen, vagy egy fizetőeszközzel). (Az  billentyű használata az eladás ezen fázisában akkor lehet fontos, ha valamely fizetőeszközt illetően meggondolja magát a vásárló).

7 Engedmény, felár

Mind az engedmény, mind a felár adható tételre, vagy végösszegre, százalékosan, vagy összeg formájában. A százalékos felár vagy engedmény értelemszerűen 1–100 % között lehet.



Minden esetben csak az engedményt ismertetjük, mert felár esetén minden lépés egyező, annyi kivétellel, hogy az

engedmény billentyűk helyett (, ) , a felár billentyűket kell megnyomni () , ).

Mind az engedmény, mind a felár adható árucikkal, illetve gyűjtővel történő eladás esetére.

A felár, illetve engedmény adása letiltható adott gyűjtőhöz, illetve a gyűjtőhöz tartozó PLU –khoz (például AJT –s cigarettákhoz tartozó gyűjtő esetén). Ennek beállítását szerviz végezheti.

7.1 Százalékos engedmény tételre

Folyamat	Kijelző	Megjegyzés
	3. KÖNYVEK 5x200= 1000	
	GY09 KÖNYVEK ENGEDMÉNY MÉRTÉKE: 0%	
1 0	GY09 KÖNYVEK ENGEDMÉNY MÉRTÉKE: 10%	A megadott engedmény százalékban.
	GY09 KÖNYVEK ENGEDMÉNY HUF 100	Az engedmény mértékét a pénztárgép kiszámolja és a nyugtára nyomtatja. 19.1 példa, 3. pont.

7.2 Összeggel megadott engedmény tételre



Folyamat	Kijelző	Megjegyzés
	1. COCA COLA 50x150= 7500	
	0010 COCA COLA ENGED. ÖSSZEGE: 0	
5 0 0	0010 COCA COLA ENGED. ÖSSZEGE: 500	Az engedmény mértéke összeggel megadva.
	GY09 KÖNYVEK ENGEDMÉNY HUF 100	Az engedmény a nyugtára kerül.

7.3 Százalékos engedmény részösszegre

Folyamat	Kijelző	Megjegyzés
	3 T ÖSSZ. HUF 4405 4405	
	ENGEDM. ÖSSZ. 3405 ENGEDMÉNY MÉRTÉKE: 0%	A százalékos engedményhez összesített tételek csak azon tételek, melyek a felárra/engedményre engedélyezett gyűjtőhöz tartoznak.
1 5	ENGEDM. ÖSSZ. 3405 ENGEDMÉNY MÉRTÉKE: 15%	A részösszegeből megadott engedmény százalékban.

	3 T ÖSSZ. HUF	3894 3894	Az engedmény a nyugtára kerül. (Lásd első példa nyugta 12. pont.)
---	---------------	--------------	--

7.4 Összeggel megadott engedmény részösszege

Folyamat	Kijelző	Megjegyzés	
	3 T ÖSSZ. HUF	4200 4200	
	ENGEDM.ÖSSZ. ENGED. ÖSSZEGE:	3000 0	A százalékos engedményhez összesített tételek csak azon tételek, melyek a felár/engedményre engedélyezett gyűjtőhöz tartoznak.
1 0 0	ENGEDM.ÖSSZ. ENGED. ÖSSZEGE:	3000 100	A végösszegeből megadott engedmény.
	3 T ÖSSZ. HUF	4100 4100	Az engedmény a nyugtára kerül.



8 Tétel- és be nem fejezett nyugta törlése

8.1 Tétel törlése

Ezen művelet nyitott nyugta közben végezhető el.

Folyamat	Kijelző	Megjegyzés	
	4. ZÖLDSÉGEK 1x700=	700	
	- ZÖLDSÉGEK 1x700=	700	Az utolsó tétel a nyugtán.
	TÖRL. ZÖLDSÉGEK 1x700=	700	A kiválasztott tétel törlődött. 19.2 példa, 8. pont.



Amennyiben nem az utolsó tételt szeretné törölni:

Folyamat	Kijelző	Megjegyzés	
	4. ZÖLDSÉGEK 1x700=	700	
	- ZÖLDSÉGEK 1x700=	700	Az utolsó tétel a nyugtán.
	- FAGYI 1x200=	200	A fel/le nyílak segítségével kiválaszthatjuk a törölni kívánt tételt.
	TÖRL. FAGYI 1x200=	200	A kiválasztott tétel törlődött.

Megjegyzés:

Amennyiben további tételt is szeretne törölni, nyomja meg újra a  gombot és kövesse az előzőekben leírtakat.

8.2 Be nem fejezett nyugta törlése

Folyamat	Kijelző	Megjegyzés
	3 T ÖSSZ. HUF 3000 3000	
 + 		A nyugta törölve.

Megjegyzés:

- A NYUGTA TÖRLÉSE funkció alpból engedélyezett. A letiltáshoz hívja a szervizet.
- A fenti funkció a be nem fejezett nyugtán az összes tételt törli, a nyugta végösszege 0 lesz. Amennyiben a tétel sztornót sem szeretné engedélyezni az adott pénztárosra vonatkozóan, azt a PÉNZTÁROS HOZZÁADÁSA (04 07 01) pontban tudja letiltani.

9 Részösszeg

Amennyiben a megnyitott nyugtán a tételek hozzáadása közben szükségünk van a már beütött tételek összegére, nyomjuk



meg a  billentyűt. Ez fontos lehet például, ha egy vásárló szeretné megtudni mennyibe kerül a már beütött áru.

Amennyiben egyszer nyomjuk meg a  billentyűt az aktuális részösszeg megjelenik a kijelzőkön. Amennyiben újból megnyomjuk, az aktuális részösszeg rákerül a nyugtára. Ez akkor lehet fontos, ha egy vásárló szeretné látni a nyugtán az adott RÉSZÖSSZESEN pontig megvásárolt termékek összesítését.



10 Árucikk keresése

Árucikket kereshetünk név, –illetve az árucikk sorszáma szerint, az árucikk árának ellenőrzéséhez, vagy árucikk eladásához.



10.1 Árucikk keresése név alapján

Folyamat	Kijelző	Megjegyzés
 + 	ADJA MEG A PLU NEVÉT	
F	0011 FANTA SZÁM PLU NEVE	Az árucikk keresésekor megadható a név többi betűje is.
	0011 FANTA 1,000 150	Az árucikk kiválasztva, az eladás folytatódhat a mennyiség megadásával.

Megjegyzés:

- Ha csak 1 darabot akar eladni, nyomja meg még egyszer a  billentyűt a fenti táblázatban ismertetett metódust követően. Amennyiben 1 –től különböző mennyiséget akarunk eladni, a fenti leírást követően adjuk meg az eladni kívánt mennyiséget és nyomjuk meg a  billentyűt.
- Árucikk nevének keresése közben az árucikk nevét csak addig kell megadni, amíg az egyértelműen meghatározza az adott árucikket, vagy használható a jobbra nyíl a keresett mintára illeszkedő árucikk kiválasztásához, bal nyíl a visszalépés az első találathoz.

10.2 Árucikk keresése sorszám alapján

Folyamat	Kijelző	Megjegyzés
 1 5	PLU: 15	
	0015 NARANCSLÉ 1,000	240
	0014 ALMALÉ 1,000	230



A fel/le nyílak segítségével választhatunk árucikket, ha véletlenül eltévesztettük volna a számát.

11 Fiók nyitása eladás nélkül

A funkció szerviz beállításoktól függően működik.

Amennyiben ez engedélyezett, a fióknyitás tényéről az alábbiakban látható bizonylat kerül kinyomtatásra, amennyiben ez a szerviz által beállításra került.

A fiók nyitását, eladás nélkül, a következő billentyű kombinációval végezhetjük

el:  + 

DDD Adózo Kft
4444 Szeged Arany János utca 44
DDD Telephelynév
5555 Pécs Mészáros utca 55
12341234-9-10



**NEM ADÓEGYI BIZONYLAT
FIÓK NYITVA**

FIÓK NYITÁSOK SZÁMA: 19
PENZTÁRS SZÁMA: 01 FÖNKK
#01/01 2013.09.19. 13:22
NAV ELLENŐRZŐ KÓD: 79E81
NEM ADÓEGYI BIZONYLAT

12 Maximális ár tételre, végösszegre

12.1 Tételre vonatkozó maximális ár

Az alábbi eset példa egy olyan gyűjtős értékesítésre, melyben a gyűjtőhöz maximális ár van beállítva (szerviz tudja beállítani). A következő példában a G1 –es gyűjtőre adható maximális ár 1000 Ft.

Folyamat	Kijelző	Megjegyzés
2 1  5 0	21x 50	Ár megadása Értéke /1–999999/ között lehet/
	TÚL NAGY T. ADH. ÖSSZEG <RÉSZÖSSZEG/ESC>	

Megjegyzés:

A fenti táblázatban megjelenő üzenet után két lehetőségünk van. Az első lehetőség a  billentyű megnyomása, melynek hatására befejezhetjük a tételt. Ezt a lehetőséget akkor használjuk, ha biztosak vagyunk abban, hogy jó árat



ütöttünk be. Az  billentyű hatására visszaléphetünk és megadhatjuk újra az árat.

Amennyiben PLU –val történő eladást végzünk és az eladott árucikk ára, megszorozva a vásárolni kívánt mennyiséggel, meghaladja azon gyűjtő maximális árát, melybe az árucikk tartozik, a fentiekkel megegyező üzenetet kapunk. Ebben az esetben is az előző megjegyzés pontnak megfelelően járhatunk el.

12.2 Végösszegre adott maximális ár

A nyugtára vonatkozólag is lehet maximális árat beállítani a NYUGTA MAX. ÖSSZEGE (pénztárgép menü: 04 09 03) pontban.



A következő példában a nyugtára adható maximális ár 50000 Ft.

Folyamat	Kijelző	Megjegyzés
4 5 0 0 0 	1. DOHÁNYÁRU 1x45000= 45000	Értéke 1–99999999 között lehet
6 0 0 0 	TÚL NAGY RÉSZÖSSZEG <RÉSZÖSSZEG/ESC>	

A tételre vonatkozó maximális ár, megjegyzés pontjában leírtaknak megfelelően járhatunk el a fenti üzenet megjelenése után.

13 Pénz ki, pénz be műveletek

A bejelentkezett pénztárosnak lehetősége van különböző indokok szerint (indokokat lásd lejjebb) összeget beütni és fizetőeszközt (pl. váltópénzt) betenni a kasszába, vagy összeget kivenni, fizetőeszközt kivenni a kasszából, amennyiben van jogosultsága a műveletekhez. Mindkét művelet elvégezhető minden definiált fizetőeszközzel, vagy akár a gépben definiált valutákkal. Mind a pénz betét, mind a pénz kivét műveletek végén a pénztárgép nyugtát nyomtat a műveletről. A következő példában a pénz betét műveletét mutatjuk be (a pénzkivét teljesen ugyanígy történik).

Folyamat	Kijelző	Megjegyzés
	BEFIZETÉS OKA 01 VÁLTÓPÉNZ BEVITEL	
	BEFIZETÉS ÖSSZEGE: 0	
1 0 0 0	BEFIZETÉS ÖSSZEGE: 1000	A kasszába betenni kívánt összeg megadása.
		A pénztárgép nyugtát nyomtat a pénz betétről.

A pénztárgép nyugtát nyomtat a pénz betétről.

Nyomatott jelentés:

1	Szilva Bt. 2721 Pilis Csaba utca a Szilva Bt. telephely 2200 Monor Mártírok utca null 20000002-2-22	
	BEFIZETÉS	2
3	BEFIZETÉS OKA: VÁLTÓPÉNZ BEVITEL	
4	FIZETŐESZKÖZ: KESZPÉNZ	
6	ÖSSZEG Ft: 5 500	5
	ÁTÜETTE: FÖNÖK	7
8	<ALÁÍRÁS>	
	BIZONYLATSZÁM: M/0006/00001 #01/01 2016.10.18. 17:22	9
	NAV ELLENŐRZŐ KÓD: 3653B AY03800011	

Leírás:

1. Fejléc, a tulajdonos adatai.
2. A bizonylat címe.
3. Befizetés indoka.
4. A befizetéshez használt fizetőeszköz.
5. A befizetett összeg értéke.
6. A műveletet végző pénztáros.
7. A műveletet végző pénztáros aláírása.
8. Pénztár száma, pénztáros száma.
9. Dátum és idő.

Megjegyzés:

Más fizetőeszköz használata esetén az adott fizetőeszköz billentyűjét kell a művelet végén megnyomni.

Pénz befizetés választható indokai:

- 01 váltópénz bevétel
- 02 pénztáros pénzfelvétel
- 03 díjbeszedés
- 04 sorsjegy eladás
- 05 előleg
- 06 pénztárhiány
- 07 borraivaló
- 08 egyéb befizetés

Pénz kifizetés választható indokai:

- 01 fölözés
- 02 pénztáros levétel
- 03 utalvány kivét
- 04 ajándékkártya kivét
- 05 bérkifizetés
- 06 munkabér előleg
- 07 postaköltség
- 08 egyéb rezszi
- 09 áruvásárlás
- 10 zárösszeg levétel
- 11 egyéb kifizetés

14 Valutával végzett műveletek

A pénztárgépben 8 valutát lehet definiálni, melyet 04 09 05 –ös menüpontban, VALUTÁK címszó alatt talál. Attól függően, hogy egy vagy több valuta van definiálva a gépben, az eladási művelet különbözik. Több definiált valuta esetén minden esetben ki kell választanunk a használni kívánt valuta sorszámát.

A valuták között az egyes sorszámú mindig az Euró. Az Euró aktuálisan tervezett bevezetési dátuma 2020. 01. 01. Ez a dátum a NAV szervere által változtatható. A egyedi mentesített módban lévő pénztárgépeknél az Euró dátum szervizben is módosítható. Amennyiben a 4.3.2-es pontban leírtak szerint az Euró módba váltást elfogadjuk, visszalépésre nincs lehetőség. Egy, az Euró bevezetési dátumánál korábbi dátum esetén, amennyiben a megnyitni kívánt forgalmi nap dátuma meghaladja azt, NE FOGADJA EL az Euró módba váltást, hanem hívja a szervizet az új, helyes dátum bevezetése érdekében.

Euró fázisok:

a.) Felkészülési időszak

A felkészülési időszak hossza, az Euró bevezetésének dátumát megelőző 12 hónap. A felkészülési időszak jellemzői:

- A pénztárgép Forint üzemmódban működik, Forint üzemmódban tárolja a göngyöltett értékeket a pénztárgép memóriában
- A nyugták összesen sorának értékét az átváltási árfolyam megjelenítésével együtt a következők szerint jelenti meg: *, **
 1. ÖSSZESEN: F FFF Ft, ahol F FFF a bizonylat értéke forintban
 2. EURÓBAN: E,EE €, ahol E,EE a bizonylat értéke euróban
 3. ÁRFOLYAM: 123,456 Ft/€
- * A pénztárgépben szerviz módjában található egy általános paraméter, mely a valuták használatát általánosan engedélyezi. A paramétert csak szervizes tudja állítani. A paraméter alaphelyzete nem engedélyezett, de Forint üzemmódban a szerviz engedélyezheti. A felkészülési időszak elején (első napnyitást követően) a paraméter automatikusan engedélyezetté változik.
- ** Felkészülési időszakban az alapértelmezett Euró átváltási árfolyamot a NAV szerverétől kapja meg a pénztárgép. Amennyiben az Euró árfolyamot a felhasználó átállítja, akkor a NAV szerverétől kapott árfolyamon és a felhasználó által beállított árfolyamon is megjelennek az Euróban számított értékek az Euróban fizetendő nyugtákon, mint hivatalos és beállított árfolyamok. Az Euróban fizetendő összeg a beállított árfolyamon lesz számolva!

- Az euróra átszámított értéket minden esetben két tizedes jeggyel, Euró centre kerekítve tárolja a pénztárgép;
- Az Euró pénznem jelölésére a következő szimbólum használt: "€";
- Az árfolyam értéke 6 tizedesjeggyel megadott;
- Forinttal történő fizetés esetén, az árfolyamot követő sorban a pénztárgép kinyomtatja az átvett fizetőeszköz típusát, összegét, a Forint jelét (és az összeg euróra számított értékét abban az esetben, ha a vevő a visszajáró összeget euróban kapja meg);
- Euróval történő fizetés esetén az árfolyamot követő sorban a pénztárgép kinyomtatja az átvett fizetőeszköz típusát, összegét, az Euró jelét (és az összeg forintba számított értékét abban az esetben, ha a vevő a visszajáró összeget forintban kapja meg);

b.) Az Euró hivatalos pénznemmé tételének időpontja

Lásd 4.3 napnyitás 2. -es pontban leírtak szerint.

c.) Forint kivezetés időszak

Az alap pénznem az Euró, a pénztárgép memóriája a GT értékeket euróban tárolja el. A Forint kivezetési időszak jellemzője:



- A pénztárgép Euró üzemmódban működik, vagyis a pénztárgép által készített valamennyi bizonylat tételsor és összesen sor érték adatainak megjelenítését, ezen adatok adóügyi modulban történő gyűjtését és tárolását, a tárolt adatok megjelenítését euróban és Euró centben, két tizedes jeggyel végzi a pénztárgép.
- A nyugtákon feltüntetésre kerül a fizetendő összeg forintba átszámított értéke is.

d.) Az Euró, mint hivatalos alappénznem időszak

Az alap pénznem az Euró, a pénztárgép memóriája a GT értékeket euróban tárolja el. Az Euró időszak jellemzői:

- A pénztárgép Euró üzemmódban működik, vagyis a pénztárgép által készített valamennyi bizonylat tételsor és összesen sor érték adatainak megjelenítését, ezen adatok adóügyi modulban történő gyűjtését és tárolását, a tárolt adatok megjelenítését euróban és Euró centben, két tizedes jeggyel végzi a pénztárgép;
- Tört mennyiség értékesítése, engedmény, vagy felár érvényesítése esetén a tételsor értékét a kerekítési szabályok szerint Euró centre kerekíti a gép;
- Más valutánemmel történő fizetés esetén a nyugta összesen sora után a gép kinyomtatja az átvett fizetőeszköz típusát, összegét, a pénznem jelét, euróra átszámított értékét, valamint az adott pénznem euróra váltásának árfolyamát. Az euróra átszámított érték kinyomtatásakor, az Euró pénznem jelölésekor és a váltási árfolyam ábrázolásakor a felkészülési időszakokra vonatkozó szabályok szerint jár el a gép;
- Az AEE adatai listák elkészítésekor:
 1. Valamennyi adatot olyan pénznemben és formában nyomtatja a gép, ahogy az a pénztárgép memóriában rögzítésre került;
 2. Az Euró üzemmód beállítása rekord adatainak kinyomtatása előtt a gép kinyomtatja:
 - A listázott időszak forintban rögzített forgalmának ÁFA kulcsok szerinti részletezését és összegét;
 - A pénztárgép Forint üzemmódban rögzített göngyöltett forgalmát;

14.1 Eladás valutával egy definiált valuta esetén

Folyamat	Kijelző	Megjegyzés
	2 T ÖSSZ. HUF 3000 3000	
	FIZETENDŐ EUR 11,84 11,84	
1 2	FIZETENDŐ EUR 11,84 12,00	Adjuk meg a vásárló által adott készpénzt.
	FIZETENDŐ EUR 11,84 VISSZAJÁRÓ HUF 40	A pénztárgép nyugtát nyomtat az eladásról. 19.2 –es NYUGTA mintán látható példa.

Megjegyzés:

A szerviz által beállított, összeg megadás típusától függően a valuta megadása a tizedesvessző előtt, vagy után történhet. Forinttal történő eladás esetén ennek a beállításnak nincs jelentősége.

Az eladást követően a nyugtán a következő jelenik meg (az alábbi nyugtarészlet nem a harmadik Euró fázisból származik):

Nyomatott jelentés:

DDD Adózó Kft 4444 Szeged Arany János utca 44 DDD Telephelynév 5555 Pécs Messelényi utca 55 12341234-9-1	
NYUGTA	
GYUJTÓ 01	1 200 Ft A00

OSSZESEN:	1 200 Ft
EURÓBAN	4,00 €
ÁRFOLYAM: 300 Ft/€	-----
KÉSZPÉNZ	5,00 €
FORINTBAN	1 500 Ft
VISSZAJÁRÓ	300 Ft





NYUGTASZÁM:	0010/00002
#01/01	2013.08.19. 13:14
NPA ELLENŐRZŐ KÓD: ZED6E	
APY00800004	

Leírás:

1. Fizetendő összesen forintban.
2. 12 hónappal (vagy ettől eltérő esetben, a szerviz által beállított felkészülési időszak időtartamával) az Euró bevezetésétől a pénztárgép euróban sort kezd nyomtatni.
3. Árfolyam.
4. A vevő által adott készpénz euróban
5. Vevő által adott Euró forintban.
6. Visszajáró forintban.

14.2 Eladás több valutával egy nyugtán belül, több definiált valuta esetén

Az alábbi példában az első sorszámú valuta Euró, a második sorszámú Dollár.

Folyamat	Kijelző	Megjegyzés
	2 T ÖSSZ. HUF 30000 30000	
	2 T ÖSSZ. HUF 30000 VALUTA SORSZÁMA	Válasszuk ki a használni kívánt valutát a 1 – 8 számbillentyűk segítségével.
	FIZETENDŐ EUR 118,39 118,39	
5 0	FIZETENDŐ EUR 118,39 50,00	Adjuk meg a vásárló által adott készpénzt euróban.
	FIZETENDŐ HUF 17330 17330	
	FIZETENDŐ HUF 17330 VALUTA SORSZÁMA	
2	FIZETENDŐ USD 99,00 99,00	
1 0 0	FIZETENDŐ USD 99,00 100,00	Adjuk meg a vásárló által adott készpénzt dollárban.
	FIZETENDŐ USD 99,00 VISSZAJÁRÓ HUF 175	A pénztárgép nyugtát nyomtat az eladásról. Visszajáró mindig forintban van.

Nyomatott jelentés:

2	ÖSSZESEN: 400 Ft	1
	EURÓBAN 13,33 €	
4	ÁRFOLYAM: 30,0 Ft/€	3
6	KÉSZPÉNZ 2,00 €	5
	FORINTBAN 60 Ft	
8	KÉSZPÉNZ 20,00 US	7
	ÁRFOLYAM: 20,0 Ft/US	
	FORINTBAN 400 Ft	9
	VISSZAJÁRÓ 60 Ft	

	NYUGTASZÁM: 0007/00002	
	#01/01 2013.08.19. 13:43	
	NAU ELLENŐRZŐ KOD: 3EF45	
	 PY00800019	



Leírás:

1. Fizetendő összesen forintban.
2. ÖSSZESEN sor értéke Euróban az árfolyam érték alapján számolva.
3. Euró árfolyam.
4. A vevő által adott készpénz euróban.
5. Vevő által adott Euró forintban.
6. A vevő által adott készpénz dollárban.
7. Dollár árfolyam.
8. Vevő által adott Dollár forintban.
9. Visszajáró forintban.

Megjegyzés: Lehetőség van vegyes fizetésre más fizetőeszközzel vegyesen, egy nyugtán belül.

14.3 Pénz bevétel/kivét művelete valutával

Lehetőség van pénz bevét/kivét műveletek elvégzésére valutával. A következő példán a pénz betét műveletét mutatjuk be.

Folyamat	Kijelző	Megjegyzés
	BEFIZETÉS OKA 01 VÁLTÓPÉNZ BEVITEL	
	BEFIZETÉS ÖSSZEGE: 0	

	BEFIZETÉS ÖSSZEGE: VALUTA SORSZÁMA	A valuta sorszámaról csak akkor kérdez a pénztárgép, ha 1-nél több definiált valuta van a pénztárgépben.
	BEFIZETÉS ÖSSZEGE: KÉSZPÉNZ EU 0,00	
10	BEFIZETÉS ÖSSZEGE: KÉSZPÉNZ EU 10,00	
		A befizetés megtörtént euróban.

A befizetés megtörtént euróban. A pénz kivétel és betét művelete azonos, csak a



billentyű helyett használja a



billentyűt pénz kivétel esetén.

Befizetésről nyomtatott jelentés:

Szilva Bt.
 2721 Pilis Csaba utca a
 Szilva Bt. telephely
 2200 Monor Mártírok utca null
 2000002-2-22

BEFIZETÉS

BEFIZETÉS OKA:
 BORRAVALÓ
 FIZETÉESZKÖZ: KÉSZPÉNZ
 ÖSSZEG €: 10,00
 ÁRFOLYAM: 315,000 Ft/€
 FORINTBAN: 3 150 Ft
 ATUETTE: FONCK

 <ALÁÍRÁS>
 BIZONYLATSZAM: M/0006/00003
 #01/01 2016.10.18. 17:27
 NAV ELLENŐRZŐ KOD: 4C130
 PY03800011

Kifizetésről nyomtatott jelentés:

Szilva Bt.
 2721 Pilis Csaba utca a
 Szilva Bt. telephely
 2200 Monor Mártírok utca null
 2000002-2-22

KIFIZETÉS

KIFIZETÉS OKA:
 FOLÓZES
 FIZETÉESZKÖZ: KÉSZPÉNZ
 ÖSSZEG €: 10,00
 ÁRFOLYAM: 315,000 Ft/€
 FORINTBAN: 3 150 Ft
 ATADTA: FONCK

 <ALÁÍRÁS>
 BIZONYLATSZAM: M/0006/00004
 #01/01 2016.10.18. 17:28
 NAV ELLENŐRZŐ KOD: BDFCD
 PY03800011

14.4 Valutával történő eladás esetén megjelenő jelentés részek

A műszakzárás nyomtatását megelőzően valuta használata esetén, meg kell adnunk a kasszában lévő valuta mennyiségét, ahogy azt az egyéb fizetőeszközök esetén is tesszük.

Nyomtatott jelentés:

Leírás:

KÉSZPÉNZ €		
ÖSSZES BEVÉTEL	15,00	1
FORINTBAN	3 150	2
ÖSSZ. BEFIZETÉS	110,50	3
NYITÓ PÉNZTÁRI BEFIZETÉS	53,00	4
ÖSSZ. KIFIZETÉS	-22,50	5
A FIÓKBAN	156,00	6
SZÁMOLT BEVÉTEL	158,00	7
ELTÉRÉS	2,00	8
KÉSZPÉNZ USD		
ÖSSZES BEVÉTEL	25,00	
FORINTBAN	7 101	
ÖSSZ. BEFIZETÉS	55,30	
NYITÓ PÉNZTÁRI BEFIZETÉS	15,50	
ÖSSZ. KIFIZETÉS	-15,00	
A FIÓKBAN	80,80	
SZÁMOLT BEVÉTEL	81,00	
ELTÉRÉS	0,20	
SZÁMLALÓK TORI ÖDTEK		
#01/01	2016.10.24. 11:11	
NPU ELLENŐRZŐ KÓD: 1D69A		
NEM ADÓÜGYI BIZONYLAT		

1. Összes bevétel euróban.
2. Összes Euró bevétel forintban.
3. Összes befizetés euróval (pénz be művelet).
4. Napnyitáskor pénztári befizetés euróval.
5. Összes kifizetés euróval (pénz ki művelet).
6. A fiókban lévő Euró.
7. Leszámolt bevétel euróban.
8. Eltérés a jelentés szerinti és a tényleges fiók tartalom között.
9. Az előzőekhez hasonló összegzés a dollárral történt pénzmozgásokra.

Amennyiben történt eladás valutával a következő rész jelenik meg a pénzügyi jelentéseken:



Nyomtatott jelentés:

Leírás:

KÉSZPÉNZ €		
ÖSSZES BEVÉTEL	15,00	1
FORINTBAN	3 150	2
ÖSSZ. BEFIZETÉS	110,50	3
NYITÓ PÉNZTÁRI BEFIZETÉS	53,00	4
ÖSSZ. KIFIZETÉS	-22,50	5
A FIÓKBAN	156,00	6
KÉSZPÉNZ USD		
ÖSSZES BEVÉTEL	25,00	
FORINTBAN	7 101	
ÖSSZ. BEFIZETÉS	55,30	
NYITÓ PÉNZTÁRI BEFIZETÉS	15,50	
ÖSSZ. KIFIZETÉS	-15,00	
A FIÓKBAN	80,80	
#01/01 2016.10.24. 11:08		
NPU ELLENŐRZŐ KÓD: 2F413		
NEM ADÓÜGYI BIZONYLAT		

1. Összes bevétel euróban.
2. Összes Euró bevétel forintban.
3. Összes befizetés euróval (pénz be művelet).
4. Napnyitáskor pénztári befizetés euróval.
5. Összes kifizetés euróval (pénz ki művelet).
6. A fiókban lévő Euró.
7. Az előzőek leírása dollárra (csak dollárral nem történt pénz betét, illetve kivétel).

15 Értékesítési módok: Göngyölegjegy, Visszavét, Sztornó







A  +  billentyű kombinációval lehet választani az értékesítési módok között. Az általános értékesítési mód mellett választható: Sztornó mód, Visszavét mód és Göngyölegjegy visszavét.

15.1 Göngyölegjegy





Lehetőség van göngyölegyek visszavételezésére és göngyölegjegy nyomtatására. Csak a göngyölegként definiált PLU-k vételezhetőek vissza. A PLU göngyölegként történő definiálásához használjuk a használói menü GÖNGYÖLEGEK (04 06) pontját.

Göngyölegjegy készítéséhez, GÖNGYÖLEGJEGY MÓD-ba kell lépünk. A göngyöleg kiválasztásához használhatjuk az ÁRUCIKK KERESÉSE (10-es) pontban leírtakat.

Az alábbi példában a PLU sorszámának kiválasztásával történik göngyölegjegy készítése.

Folyamat	Kijelző	Megjegyzés
	ELADÓ MÓD	
 + 	ÉRTÉKESÍTÉSI MÓD 01 ELADÓ MÓD	GÖNGYÖLEGJEGY-be lépéshez nyomjunk  +  egyidejűleg, majd le nyíllal válasszuk ki a funkciót.
4 0 0	400	Adjuk meg a göngyöleg PLU számát.
	1. SÖRÖSÜVEG 1x60= 60	Nyomjuk meg a  gombot az elfogadáshoz.

Eladás 1-től eltérő mennyiséggel:

Folyamat	Kijelző	Megjegyzés
 5  4 0 5	5x 405	Adjuk meg a kívánt mennyiséget, majd nyomjuk  -t és adjuk meg a PLU számát.
	2. BOROSÜVEG 5x85= 425	Nyomjuk meg a  gombot az elfogadáshoz.

A göngyölegjegy nyomtatását követően két példány készül.

Folyamat	Kijelző	Megjegyzés
	2 T ÖSSZ. HUF -485 NYOMJON MEG EGY GOMBOT	Első példány készül.
	2 T ÖSSZ. HUF -485 VISSZAJÁRÓ HUF 485	Bármenny billentyű megnyomását követően a második példány is elkészül.

A göngyöleg első példánya a vevőé, a második a kibocsátó vállalkozásáé.

	Árviztűri tükörfürdőgép Bt. 2721 Pilis Csaba utca A Árviztűri Bt. telephely 6500 Baja Szarvas Gabor utca 1/1 30000001-3-33	1	Árviztűri tükörfürdőgép Bt. 2721 Pilis Csaba utca A Árviztűri Bt. telephely 6500 Baja Szarvas Gabor utca 1/1 30000001-3-33																																																																	
	VISSZÁRU BIZONYLAT <<<<GÖNGYÖLEGJEGY>>>>	2	VISSZÁRU BIZONYLAT <<<<GÖNGYÖLEGJEGY>>>>																																																																	
	<table border="1"> <thead> <tr> <th>CIKKSZÁM</th> <th>MENNY.</th> <th>EGYSÉG</th> <th>ÉRTÉK/ÁFA</th> </tr> </thead> <tbody> <tr> <td>MEGNEVEZÉS</td> <td></td> <td></td> <td></td> </tr> <tr> <td>0002</td> <td>-2</td> <td>75</td> <td></td> </tr> <tr> <td>UDÍTÓS ÚJEG</td> <td></td> <td>-150 Ft</td> <td>COO</td> </tr> <tr> <td>0003</td> <td>-4</td> <td>25</td> <td></td> </tr> <tr> <td>SOROS ÚJEG</td> <td></td> <td>-100 Ft</td> <td>COO</td> </tr> <tr> <td colspan="3">C - 21,26% ÁFA 3 :</td> <td>-250</td> </tr> <tr> <td colspan="3">ÖSSZESEN:</td> <td>-250 Ft</td> </tr> </tbody> </table>	CIKKSZÁM	MENNY.	EGYSÉG	ÉRTÉK/ÁFA	MEGNEVEZÉS				0002	-2	75		UDÍTÓS ÚJEG		-150 Ft	COO	0003	-4	25		SOROS ÚJEG		-100 Ft	COO	C - 21,26% ÁFA 3 :			-250	ÖSSZESEN:			-250 Ft	4	<table border="1"> <thead> <tr> <th>CIKKSZÁM</th> <th>MENNY.</th> <th>EGYSÉG</th> <th>ÉRTÉK/ÁFA</th> </tr> </thead> <tbody> <tr> <td>MEGNEVEZÉS</td> <td></td> <td></td> <td></td> </tr> <tr> <td>0002</td> <td>-2</td> <td>75</td> <td></td> </tr> <tr> <td>UDÍTÓS ÚJEG</td> <td></td> <td>-150 Ft</td> <td>COO</td> </tr> <tr> <td>0003</td> <td>-4</td> <td>25</td> <td></td> </tr> <tr> <td>SOROS ÚJEG</td> <td></td> <td>-100 Ft</td> <td>COO</td> </tr> <tr> <td colspan="3">C - 21,26% ÁFA 3 :</td> <td>-250</td> </tr> <tr> <td colspan="3">ÖSSZESEN:</td> <td>-250 Ft</td> </tr> </tbody> </table>	CIKKSZÁM	MENNY.	EGYSÉG	ÉRTÉK/ÁFA	MEGNEVEZÉS				0002	-2	75		UDÍTÓS ÚJEG		-150 Ft	COO	0003	-4	25		SOROS ÚJEG		-100 Ft	COO	C - 21,26% ÁFA 3 :			-250	ÖSSZESEN:			-250 Ft	5
CIKKSZÁM	MENNY.	EGYSÉG	ÉRTÉK/ÁFA																																																																	
MEGNEVEZÉS																																																																				
0002	-2	75																																																																		
UDÍTÓS ÚJEG		-150 Ft	COO																																																																	
0003	-4	25																																																																		
SOROS ÚJEG		-100 Ft	COO																																																																	
C - 21,26% ÁFA 3 :			-250																																																																	
ÖSSZESEN:			-250 Ft																																																																	
CIKKSZÁM	MENNY.	EGYSÉG	ÉRTÉK/ÁFA																																																																	
MEGNEVEZÉS																																																																				
0002	-2	75																																																																		
UDÍTÓS ÚJEG		-150 Ft	COO																																																																	
0003	-4	25																																																																		
SOROS ÚJEG		-100 Ft	COO																																																																	
C - 21,26% ÁFA 3 :			-250																																																																	
ÖSSZESEN:			-250 Ft																																																																	
3																																																																				
6																																																																				
8																																																																				
	1. PELDANY BIZONYLATSZÁM: U/Y03800011/0002/00005 #01/01 2016.10.24. 11:25	9	2. PELDANY BIZONYLATSZÁM: U/Y03800011/0002/00005 #01/01 2016.10.24. 11:25																																																																	
	VISSZÁRU BIZONYLAT NAV ELLENŐRZŐ KÓD: 740EG P Y03800011	10	VISSZÁRU BIZONYLAT NAV ELLENŐRZŐ KÓD: 740EG P Y03800011																																																																	
		11																																																																		
		12																																																																		
		13																																																																		
		14																																																																		
		15																																																																		

1. Fejléc, a tulajdonos adatai.
2. A bizonylat címe.
3. PLU száma.
4. Visszavett mennyiség.
5. Egységár.
6. Göngyöleg neve.
7. Visszavett göngyölegek értéke.
8. Következő visszavett göngyöleg.
9. ÁFA kör jele és értéke.
10. Adott ÁFA körhöz tartozó összes visszavét.
11. Összes visszavét.
12. Másolatok száma
13. Göngyölegjegy bizonylatszám
14. Pénztár száma, pénztáros száma.
15. Dátum és zárás ideje.

Göngyölegjegyek összesítése: GÖNGYÖLEGJEGY ZÁRÁS (01 07) és GÖNGYÖLEGJEGY LEOLVASÁS (02 07)-on.

15.2 Visszavét mód



Lehetőség van „normál” termékek visszavételezésére és visszáru bizonylat nyomtatására. Csak a nem göngyölegként definiált PLU-król készíthető visszáru bizonylat.







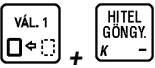
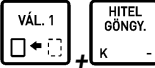



Visszáru bizonylat készítéséhez, VISSZAVÉT MÓD-ba kell lépünk. A termékek (PLU) kiválasztásához használhatjuk az ÁRUCIKK KERESÉSE (10-es) pontban leírtakat.

Megjegyzés:

- A visszáru okát a bizonylat rögzítése előtt ki kell választani. A visszavét választható indokai:
 - 01 - hibás áru
 - 02 - ügyfél elállása a vásárlástól
 - 03 - egyéb
- Csak az eredeti nyugtán értékesített tételek és mennyiségek vételezhetőek vissza a visszáru bizonylaton. A tételek visszáru bizonylatra történő helyes rögzítése minden esetben a pénztáros feladata és felelőssége.

Az alábbi példában a PLU sorszámának kiválasztásával történik visszáru bizonylat készítése.

Folyamat	Kijelző	Megjegyzés
	ELADÓ MÓD	
	ÉRTÉKESÍTÉSI MÓD 01 ELADÓ MÓD	VISSZAVÉT MÓD -ba lépéshez nyomjunk  egyidejűleg, majd le nyíllal válasszuk ki a funkciót.
2 0	20	Adjuk meg a PLU számát.
	1. FÉLCIPŐ 1x6000= 6000	Nyomjuk meg a  gombot az elfogadáshoz.

	A VISSZÁRUZÁS OKA 01 HIBÁS ÁRÚ	Válassza ki le/fel nyílakkal a visszavét indokát. Majd nyomja meg a  gombot
2014.05.31	EREDETI NYUGTA DÁTUMA 2014.05.31	Adja meg az eredeti nyugta dátumát. Majd nyomja meg a  gombot
A00800019/0015/00011	EREDETI AP ÉS NYUGTASZÁM A00800019/0015/00011	Adja meg az eredeti nyugtaról az AP és nyugtaszámot. Majd nyomja meg a  gombot
MICRA KFT.	VEVŐ NEVE >> MICRA KFT.	Adja meg a vevő nevét. Majd nyomja meg a  gombot
6800	IRÁNYÍTÓSZÁM >> 6800	Adja meg az irányítószámot. Majd nyomja meg a  gombot
HÓDMEZŐVÁSÁRHELY	TELEPÜLÉS >> HÓDMEZŐVÁSÁRHELY	Adja meg a település nevét. Majd nyomja meg a  gombot
BAJCSY-ZS. E.	KÖZTERÜLET NEVE >> BAJCSY-ZS. E.	Adja meg a közterület nevét. Majd nyomja meg a  gombot
UTCA	KÖZTERÜLET JELLEGE >> UTCA	Adja meg a közterület jellegét. Majd nyomja meg a  gombot
70	HÁZSZÁM >> 70	Adja meg a házszámot. Majd nyomja meg a  gombot
11111111-2-11	ADÓSZÁM >> 11111111-2-11	Adja meg az adószámot. Majd nyomja meg a  gombot

A kinyomtatott visszáru bizonylat első példány a vevőé, a második a kibocsátó vállalkozásé.

Árúztűrő tükörfürdőgép Bt. 2721 Pilis Csaba utca A Árúztűrő Bt. telephely 6500 Baja Szarvas Gábor utca 1/1 3000001-3-33	1	Árúztűrő tükörfürdőgép Bt. 2721 Pilis Csaba utca A Árúztűrő Bt. telephely 6500 Baja Szarvas Gábor utca 1/1 3000001-3-33	
VISSZARU BIZONYLAT EREDETI BIZONYLAT KELTE, TÍPUSA, SZÁMA: 2016.11.15 NY/Y03800011/0002/00015 VEÜVŐ NEVE MICRA KFT. IRÁNYÍTÓSZÁM 6800 TELEPÜLÉS HÓDMEZŐVÁSÁRHELY KÖZTERÜLET NEVE BAJCSY-ZS. E. KÖZTERÜLET JELLEGE U. HÁZSZÁM 70. ADÓSZÁM 11111111-2-11 CIKKSZÁM MEGNEVEZÉS 0001 FELCÍPŐ	2	VISSZARU BIZONYLAT EREDETI BIZONYLAT KELTE, TÍPUSA, SZÁMA: 2016.11.15 NY/Y03800011/0002/00015 VEÜVŐ NEVE MICRA KFT. IRÁNYÍTÓSZÁM 6800 TELEPÜLÉS HÓDMEZŐVÁSÁRHELY KÖZTERÜLET NEVE BAJCSY-ZS. E. KÖZTERÜLET JELLEGE U. HÁZSZÁM 70. ADÓSZÁM 11111111-2-11 CIKKSZÁM MEGNEVEZÉS 0001 FELCÍPŐ	3
MENNY. EGYSÉGÁR ÉRTEK/ÁFA -1 12500 -12 500 Ft C00	4	MENNY. EGYSÉGÁR ÉRTEK/ÁFA -1 12500 -12 500 Ft C00	5
C - 21,26% ÁFA 3 : -12 500	6	C - 21,26% ÁFA 3 : -12 500	6
ÖSSZESEN: -12 500 Ft	7	ÖSSZESEN: -12 500 Ft	7
1. PELDANY	8	2. PELDANY	8
A VISSZARUZÁS OKA: HIBÁS ÁRU BIZONYLATSZÁM: U/Y03800011/0002/00006 #01/01 2016.10.24. 12:31	9	A VISSZARUZÁS OKA: HIBÁS ÁRU BIZONYLATSZÁM: U/Y03800011/0002/00006 #01/01 2016.10.24. 12:31	9
VISSZARU BIZONYLAT NAV ELLENŐRZŐ KÓD: 184EA PY03800011	10	VISSZARU BIZONYLAT NAV ELLENŐRZŐ KÓD: 184EA PY03800011	10
	11		11
	12		12
	13		13
	14		14

1. Fejléc, a tulajdonos adatai.
2. A bizonylat címe.
3. Eredeti bizonylat száma, vevő neve és címe.
4. Visszavett mennyiség.
5. Egységár.
6. Cikk neve.
7. Visszavett cikk értéke.
8. ÁFA kör jele és értéke.
9. Adott ÁFA körhöz tartozó összes visszavét.
10. Összes visszavét.
11. Másolatok száma
12. Visszavét bizonylat száma
13. Pénztár száma, pénztáros száma.
14. Dátum.

15.3 Sztornó mód

Lehetőség van nyugták sztornózására és sztornó bizonylat nyomtatására.











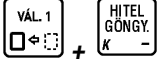



Sztornó bizonylat készítéséhez, SZTORNÓ MÓD-ba kell lépni. A termékek (PLU) kiválasztásához használhatjuk az ÁRUCIKK KERESÉSE (10-es) pontban leírtakat vagy a gyűjtős értékesítések sztornójához a pontos összeg beütése után a megfelelő „G” gyűjtő gombot.



Megjegyzés:

- A sztornózás okát a bizonylat rögzítése előtt ki kell választani. A sztornó választható indokai:
 - 01 - ügyfél elállása
 - 02 - téves bevétel
 - 03 - téves fizetőeszköz bevétel
 - 04 - készlet hiány (az értékesítendő termék nincs készleten)
 - 05 - téves bizonylattípus kibocsátása
 - 06 - sikertelen fizetőeszköz használat
 - 07 - téves ügyfél adat vagy hibás bevétel
 - 08 - próbavásárlás
 - 00 – egyéb

- A sztornó bizonylat tételsor érték és összesítő adatai meg kell, hogy egyezzenek az eredeti értékesítési bizonylat (nyugta) tételsor érték és összesítő adataival úgy, hogy a mennyiség adat és a tételsor érték előjele megváltozik. A tételek sztornó bizonylatra történő helyes rögzítése minden esetben a pénztáros feladata és felelőssége.

Az alábbi példában a PLU sorszámának kiválasztásával történik a sztornó bizonylat készítése.

Folyamat	Kijelző	Megjegyzés
	ELADÓ MÓD	
	ÉRTÉKESÍTÉSI MÓD 01 ELADÓ MÓD	SZTORNÓ MÓD –ba lépéshez  nyomjunk +  egyidejűleg, majd le nyíllal válasszuk ki a funkciót.
2 0	20	Adjuk meg a PLU számát.
	1. FÉLCIPŐ 1x6000= 6000	Nyomjuk meg a  gombot az elfogadáshoz.
	A SZTORNÓZÁS OKA 01 ÜGYFÉL ELÁLLÁSA	Válassza ki le/fel nyíllal a sztornó indokát. Majd nyomja meg a  gombot
2014.05.31	EREDETI NYUGTA DÁTUMA 2014.05.31	Adja meg az eredeti nyugta dátumát. Majd nyomja meg a  gombot
A00800019/0015/00011	EREDETI AP ÉS NYUGTASZÁM A00800019/0015/00011	Adja meg az eredeti nyugtáról az AP és nyugtaszámot. Majd nyomja meg a  gombot
MICRA KFT.	VEVŐ NEVE >> MICRA KFT.	Adja meg a vevő nevét. Majd nyomja meg a  gombot
6800	IRÁNYÍTÓSZÁM >> 6800	Adja meg az irányítószámot. Majd nyomja meg a  gombot
HÓDMEZŐVÁSÁRHELY	TELEPÜLÉS >> HÓDMEZŐVÁSÁRHELY	Adja meg a település nevét. Majd nyomja meg a  gombot
BAJCSY-ZS. E.	KÖZTERÜLET NEVE >> BAJCSY-ZS. E.	Adja meg a közterület nevét. Majd nyomja meg a  gombot
UTCA	KÖZTERÜLET JELLEGE >> UTCA	Adja meg a közterület jellegét. Majd nyomja meg a  gombot
70	HÁZSZÁM >> 70	Adja meg a házszámot.

		Majd nyomja meg a  gombot
11111111-2-11	ADÓSZÁM >> 11111111-2-11	Adja meg az adószámot. Majd nyomja meg a  gombot

A kinyomtatott sztornó bizonylat első példánya a vevőé, a második a kibocsátó vállalkozásáé.

Nyomtatott jelentés:

Leírás:

<p>Árvízturnó tükörfürdőgép Bt. 2721 Pilis Csaba utca A Árvízturnó Bt. telephely 6500 Baja Szarvas Gábor utca 1/1 3000001-3-33</p> <p>SZTORNÓ BIZONYLAT EREDETI BIZONYLAT KELTE, TÍPUSA, SZÁMA: 2016.11.12 NY/Y03800011/0003/00010 VEVŐ NEVE MICRA KFT. IRÁNYÍTÓSZÁM 6800 TELEPÜLÉS HÓDMEZŐVÁSÁRHELY KÖZTERÜLET NEVE BAJCSY-ZS. E. KÖZTERÜLET JELLEGE U. HAZSZÁM 70. ADÓSZÁM 11111111-2-11 CIKKSZÁM MEGNEVEZÉS 0001 FELCÍPŐ</p> <p>MENNY. EGYSEGÁR ÉRTEK/ÁFA</p> <p>-1 12500</p> <p>-12 500 Ft 000</p> <p>C - 21,26% ÁFA 3 : -12 500</p> <p>ÖSSZESEN: -12 500 Ft</p> <p>1. PÉLDANY</p> <p>A SZTORNOZÁS OKA: ÜGYFEL ELÁLLÁSA BIZONYLATSZÁM: S/Y03800011/0002/00001 #01/01 2016.10.24. 12:43</p> <p>SZTORNÓ BIZONYLAT NAV ELLENŐRZŐ KÓD: 062C1 PY03800011</p>	<p>Árvízturnó tükörfürdőgép Bt. 2721 Pilis Csaba utca A Árvízturnó Bt. telephely 6500 Baja Szarvas Gábor utca 1/1 3000001-3-33</p> <p>SZTORNÓ BIZONYLAT EREDETI BIZONYLATI KELTE, TÍPUSA, SZÁMA: 2016.11.12 NY/Y03800011/0003/00010 VEVŐ NEVE MICRA KFT. IRÁNYÍTÓSZÁM 6800 TELEPÜLÉS HÓDMEZŐVÁSÁRHELY KÖZTERÜLET NEVE BAJCSY-ZS. E. KÖZTERÜLET JELLEGE U. HAZSZÁM 70. ADÓSZÁM 11111111-2-11 CIKKSZÁM MENNY. EGYSEGÁR MEGNEVEZÉS ÉRTEK/ÁFA</p> <p>0001 -1 12500</p> <p>FELCÍPŐ -12 500 Ft 000</p> <p>C - 21,26% ÁFA 3 : -12 500</p> <p>ÖSSZESEN: -12 500 Ft</p> <p>2. PÉLDANY</p> <p>A SZTORNOZÁS OKA: ÜGYFEL ELÁLLÁSA BIZONYLATSZÁM: S/Y03800011/0002/00001 #01/01 2016.10.24. 12:43</p> <p>SZTORNÓ BIZONYLAT NAV ELLENŐRZŐ KÓD: 062C1 PY03800011</p>
--	--

1. Fejléc, a tulajdonos adatai.
2. A bizonylat címe.
3. Eredeti bizonylat száma, vevő neve és címe.
4. Sztornózott mennyiség.
5. Egységár.
6. Tétel megnevezése.
7. Sztornózott tételek értéke.
8. ÁFA kör jele és értéke.
9. Adott ÁFA körhöz tartozó összes sztornó.
10. Összes sztornó.
11. Másolatok száma
12. Sztornó bizonylat száma
13. Pénztár száma, pénztáros száma.
14. Dátum.

16 A nyugta összesen kerekítése

Amióta a magyarországi forgalomban lévő legkisebb Forint pénzérme az 5 Ft –os, a nyugta végösszege és a visszajáró kerekíthető 0, vagy 5 forintra. Az alábbiakban a kerekítés alapszabályai olvashatóak

- kerekítés hatással van a nyugtára, visszavét és sztornó bizonylatokra és a göngyölegjegyekre, melyek kifizetése forinttal történik,
- kerekítés hatással van a nyugtára, melyeknél visszajáró kerül kiszámításra,
- kerekítésnek nincs hatása azon nyugtára, melynek kifizetése utalvánnyal, bank kártyával, vagy hitellel történik,

- kerekítésnek nincs hatása azon nyugtára, mely idegen valutával került kifizetése,
- részösszeg megnyomását követő, vevő által adott pénznek 0 -ra, vagy 5 -re kell végződnie, amennyiben a kifizetés Forint készpénzzel történik, más értékek elutasításra kerülnek.

Amennyiben a nyugta végösszege kerekítésre kerül, az ÖSSZESEN Ft sor alatt nyomtatásra kerül a kerekítés mértéke és irány (előjellel). Ezek az értékek lehetnek: -2, -1, 1, 2. A következő sorban FIZETENDŐ Ft sorban található a kerekített fizetendő összeg.

16.1 Forint készpénzzel kifizetett nyugta

DDD Adózó Kft 4444 Szeged Arany János utca 44 DDD Telephelynév 5555 Pécs Mészelyi utca 55 12341234-9-10	
NYUGTA	
GYÚJTÓ 02	1 001 Ft 800

ÖSSZESEN:	1 001 Ft
KERÉKÍTÉS	-1 Ft
FIZETENDŐ	1 000 Ft
EURÓBAN	3,65 €
ÁRFOLYAM: 273,888 Ft/€	
KÉSZPÉNZ	1 000 Ft

NYUGTASZÁM:	0018/00001
#01/01	2013.09.19. 14:26
NPU ELLENŐRZŐ KÓD: 47719 PY00800019	

1. Nyugta végösszege
2. Kerekítés
3. Kerekített fizetendő összesen
4. Forint készpénzben fizetett összeg

16.2 Forint, nem készpénz alapú kifizetés

DDD Adózó Kft 4444 Szeged Arany János utca 44 DDD Telephelynév 5555 Pécs Mészelyi utca 55 12341234-9-10	
NYUGTA	
GYÚJTÓ 02	1 001 Ft 800

ÖSSZESEN:	1 001 Ft
EURÓBAN	3,65 €
ÁRFOLYAM: 273,888 Ft/€	
BANKKÁRTYA \$	1 001 Ft

NYUGTASZÁM:	0018/00003
#01/01	2013.09.19. 14:27
NPU ELLENŐRZŐ KÓD: CE844 PY00800019	

1. Nyugta végösszege
2. Forint nem készpénzben fizetett összeg

16.3 Forint, nem készpénz alapú kifizetés visszajárával

DDD Adózó Kft 4444 Szeged Arany János utca 44 DDD Telephelynév 5555 Pécs Wesselényi utca 55 12341234-9-10	
NYUGTA	
GYUJTÓ 02	101 Ft 800

ÖSSZESEN:	101 Ft
KEREKÍTÉS	-1 Ft
FIZETENDŐ	100 Ft
EUROBAN	0,37 €
ÁRFOLYAM: 273,888 Ft/€	
UTALVÁNY	110 Ft
VISSZAJÁRÓ	10 Ft

NYUGTASZÁM:	0018/00012
#01/01	2013.09.19. 14:37
NPU ELLENŐRZŐ KÓD: BE452 PY00800019	

1. Nyugta végösszege
2. Kerekítés
3. Kerekített fizetendő összesen
4. Forint nem készpénzben fizetett összeg
5. Kerekített visszajáró forintban

16.4 Vegyes fizetés Forint készpénzzel és Forint nem készpénzzel

DDD Adózó Kft 4444 Szeged Arany János utca 44 DDD Telephelynév 5555 Pécs Wesselényi utca 55 12341234-9-10	
NYUGTA	
GYUJTÓ 02	199 Ft 800

ÖSSZESEN:	199 Ft
KEREKÍTÉS	1 Ft
FIZETENDŐ	200 Ft
EUROBAN	0,73 €
ÁRFOLYAM: 273,888 Ft/€	
KÉSZPÉNZ	110 Ft
BANKKÁRTYA \$	90 Ft

NYUGTASZÁM:	0018/00006
#01/01	2013.09.19. 14:32
NPU ELLENŐRZŐ KÓD: 9DBF4 PY00800019	

1. Nyugta végösszege
2. Kerekítés
3. Kerekített fizetendő összesen
4. Forint készpénzben fizetett összeg
5. Forint nem készpénzben fizetett összeg

17 Nyitott PLU

Nyitott PLU módban PLU adatokat a pénztárgéphez kapcsolt PC –n tárolt adatbázisból kapunk. A PC –n tárolt PLU adatbázis mérete sokkal nagyobb lehet, mint a pénztárgépen tárolté. A PC adatbázisból lekért PLU a pénztárgép adatbázisában eltárolásra kerül leolvasás után, egy erre kijelölt tartományban. PLU arra a PLU helyre kerül eltárolásra, ahol a hozzá tartozó vonalkód eltárolva volt a pénztárgépben (amennyiben létezett), vagy egy üres PLU helyre, ha a vonalkód nem volt megtalálható a pénztárgép PLU adatbázisában. Amennyiben nem található üres PLU hely a pénztárgép belső PLU memóriájában, azon PLU –k valamelyike kerül felülírásra, amelyek a legrégebben voltak értékesítésre használva. Köszönhetően a pénztárgép nyitott PLU –s működési elvének, amennyiben a PC –s PLU háttértár valamiért nem elérhető, a felhasználónak módjában áll kikapcsolni a nyitott PLU –s módot és a legfrissebben letöltött pénztárgép PLU adatbázisból az értékesítés tovább folytatódhat

A PC –s PLU háttértárból történő értékesítés csak vonalkóddal azonosított termékek értékesítésére alkalmas. Beállítástól függően a vonalkód keresése történhet csak a PC –s háttértárból, vagy előbb a pénztárgép belső memóriájából, majd a háttérrendszerből.

17.1 Vonalkód keresése csak a háttértárból

A nyitott PLU mód alapbeállítása. A vonalkód csak a PC –s távoli adatbázisban kerül keresésre. A pénztárgép teljes belső PLU adatbázisa használatban van a PC –ről érkező PLU –k eltárolására. A következő számlalók és jelentések érvényüket veszítik:

12. PLU lista,
13. PLU zárás és PLU leolvasás,
14. Göngyölegjegy zárás és Göngyölegjegy leolvasás.

17.2 Vonalkód keresése pénztárgépből, majd háttértárból

A keresési mód beállításával a vonalkód előbb a pénztárgép belső PLU memóriájában, majd a PC memóriájában kerül keresésre. Amennyiben a pénztárgép belső memóriájában a PLU megtalálható, az eladásra kerül, nem küldődik kérés a PC felé. Ha a vonalkód helyileg nem található a kapcsolat a PC adatbázissal létrejön. A pénztárgép belső PLU adatbázisa megosztható a nyitott PLU –s használat és a helyileg tárolt PLU –k között. A helyileg tárolt PLU–k elérhetőek a PLU számával, vagy név megadással is, de minden PLU elérhető vonalkód azonosítással.

A helyi PLU adatbázis jól használható például ritkán változó PLU –k tárolására, vonalkód nélküli PLU –k tárolására. A pénztárgép driver a helyi PLU adatbázist a megadott (pénztárgépben beállított) tartományba kell, hogy letöltse.

17.3 Tételkészítés vonalkóddal nyitott PLU módban

Az alábbi értékesítés az 5.6. –os ponttal megegyező, kivéve a nyitott PLU mód miatti alábbi eltérések.

Egy darab árucikk eladása:

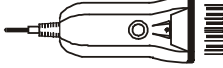
Folyamat	Kijelző	Megjegyzés
	VONALKÓD KERESÉSE VÁRJON A PC-RE, VAGY ESC	Várakozás a PLU adataira a PC –s adatbázisból.
	1. ÁSVÁNYVÍZ 0,5L 1x150= 150	A PLU adatok megérkezését követően a tétel a nyugtára kerül.

Amikor a PLU nem található és ESC megnyomása történik a vonalkód keresése közben, vagy a vonalkód olyan PLU –hoz tartozik, mely nem adható el, a pénztárgép a kezelői kijelzőn erről értesítést küld.

17.4 Tételkészítés PLU sorszámmal, vagy névvel, nyitott PLU módban

PLU számával, vagy PLU névvel történő értékesítés csak akkor lehetséges, ha a PLU a pénztárgép belső memóriájában tárolt és a P.GÉPBŐL,MAJD HÁT. (04 09 06 01) funkció bekapcsolt. Amennyiben a funkciót bekapcsoljuk, a menüponton belül a HELYI ADATBÁZIS HASZN. (04 09 06 01 – 32) pontban 32 félé tartományt adhatunk meg, mely a helyi adatbázis tartománya lesz, azaz az ezen kívül eső PLU tartományba kerül letöltésre a PC –ről visszakapott PLU adat. Az értékesítés módja a 5.1 – 5.5 pontokban taglaltak szerint.

18 Vevőkártya azonosítás

Az értékesítési és göngyöleg visszavét módban is használható funkció a vevőazonosítás. A vevőazonosítás engedélyezését és paraméterek beállítását szerviz tudja elvégezni szerviz szoftverrel, vagy alkalmas back-office szoftverről végezhető el. A kártyán használható vonalkód, mely a kártyára nyomtatott. A vevőkártya azonosítója megadható a bizonylat elkészítésének megkezdése előtt, vagy közben vonalkód olvasóval, vagy a pénztárgép billentyűzetéről. Az azonosító tartalmazhat számokat, vagy alfanumerikus karaktereket, az azonosító hossza maximum 24 karakter lehet. Az azonosító eltárolásra kerül a pénztárgép értékesítési háttértárába. A vevőkártya azonosítóját a back-office program átolvashatja az értékesítési háttértárból. Evvel kapcsolatosan keresse a back-office szoftver készítőjét! Két fajta vevőkártya azonosítás végezhető el a pénztárgéppel:

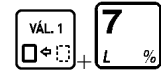
Eladó módból	Azonosítás típusa	Leírás
	Vevő- azonosítás	Ebben a módban csak akkor végezhető vevőazonosítás, ha a NYITOTT PLU (04 09 06) mód bekapcsolt állapotban van, és ha a back-office programban a vevőazonosítás be van építve. (Evvel kapcsolatos részletekért forduljon a back-office szoftver készítőjéhez.) Amennyiben a kártyaazonosító megadásra kerül, a pénztárgép

		lekéri a back-office programtól, hogy a kártya megfelelő –e. Amennyiben az azonosító helyes, az eltárolásra kerül a pénztárgépben, a pénztárgép kijelzőjén megjelenik VEVŐKÁRTYA ELFOGADVA felirat és a vevőkód használható következő nyugtához. Amennyiben az nem megfelelő, a következő üzenet kerül kijelzésre: VEVŐKÁRTYA ELUTASÍTVÁ.
	Vevő- Csoportaz onosítás	Ebben a módhoz nem szükséges a NYITOTT PLU mód engedélyezett állapota. A szerviz program (EcoServ), vagy back-office program segítségével a vevőazo-nosító paramétereit beállíthatóak. A back-office szoftver kapcsán keresse a szoftver készítőjét, az EcoServ programmal történő beállítás esetén hívja a szervizet. A kártyakód ellenőrzőse a pénztárgépben történik. Amennyiben a kártya megfelelő, az használható a következő nyugtához, mellyel egy időben eltárolásra kerül a pénz-tárgép értékesítési háttértárában, illetve a kijelzőn megjelenik VEVŐKÁRTYA ELFOGADVA üzenet és a kártya száma. Elutasítás esetén a VEVŐKÁRTYA ELUTASÍTVÁ üzenet jelenik meg.
	Dialogus képernyő	Az opció segítségével a pénztáros üzenetet küldhet a PC –nek, vagy a PC üzenetet jeleníthet meg a kezelőnek. Az opció az irodai háttéralkalmazástól függően használható általános információk megjelenítésére, akciók, promóciók megjelenítésére.

Megjegyzés:

- A nyugta láblécében a VEVŐKÁRTYA szöveg után a vevőkód is nyomtatásra kerül.
- Mindkét fent leírt mód esetén, megfelelő vevőkód megadásakor az értékesítési háttértárban a vevőkód mellett a nyugta azonosító is eltárolásra kerül, így a back-office szoftverben a vevőhöz egyértelműen hozzárendelhető a részére történt értékesítés.

18.1 Vevőkód megadása vonalkódolvasóval

Függetlenül attól, hogy melyik vevőazonosító módot használjuk: (vevőazonosítás), vagy (vevőcsoport azonosítás) billentyűkombinációk megnyomását követően a következő látható:

Folyamat	Kijelző	Megjegyzés
	ADJON MEG VEVŐAZONOSÍTÓT	Használjuk a vonalkódolvasót a vevőkód vonalkódjának beolvasásához.
	VEVŐKÁRTYA ELFOGADVA 2090812012344	Vevőkód megadva és elfogadva.

18.2 Vevőkód megadása billentyűzetről

Függetlenül attól, hogy melyik vevőazonosító módot használjuk: (vevőazonosítás), vagy (vevőcsoport azonosítás) billentyűkombinációk megnyomását követően a következő látható:

Folyamat	Kijelző	Megjegyzés
	ADJON MEG VEVŐAZONOSÍTÓT	Használjuk a billentyűzetet a vevőkód megadásához.
2 0 9 0 8 1 2 0 1 2 3 4 4	ADJON MEG VEVŐAZONOSÍTÓT 2090812012344	
	VEVŐKÁRTYA ELFOGADVA 2090812012344	Vevőkód megadva és elfogadva.
		Vevőkód megadva és elfogadva.

A vevőkód megadása után használjuk a gombot a kód elfogadásához, vagy a kód elvetéséhez (utóbbi esetben a vevőkód megadása nem történik meg).

19 Példák a kinyomtatott nyugtákról

19.1 Példa 1

Nyomtatott nyugta:

DDD Adózo Kft 4444 Szeged Arany János utca 44 DDD Telephelynév 5555 Pécs Messelényi utca 55 12341234-9-10			
NYUGTA			
	CSOMAGOLT CSIRKE	250 Ft 800	1
2	10 * 179		
3	SÜLTCSIRKE	1 790 Ft 800	
	ENGEDMÉNY	-90 Ft 800	4
	PAROLT ZÖLDSEGG	190 Ft 800	
5	2,8 * 139		
	SÜLT KOLBÁSZ	389 Ft 800	
	LITERES TEJ	119 Ft 800	
	GORGESALATA	179 Ft 800	
	FELAR	40 Ft 800	6
	SÜLT HAL	149 Ft 800	
7	AZONNALI STORNO		
	SÜLT HAL	-149 Ft 800	
	T.ENG. STORNO	90 Ft 800	
8	STORNO		
	-10 * 179		
	SÜLTCSIRKE	-1 790 Ft 800	
9	ALMA	123 Ft 000	
	ENG. ALAPJA:	1 111	10
11	NEM AD.ENG.:	119	
	R.ENGEDMÉNY (10%)	-111	
	R.ENGEDMÉNY	-99 Ft 800	12
	R.ENGEDMÉNY	-12 Ft 000	
13	ÖSSZESEN:	1 119 Ft	
	KEREKÍTÉS	1 Ft	14
15	FIZETENDŐ	1 120 Ft	
	EUROBAN	4,30 €	16
17	ÁRFOLYAM: 260,125 Ft/€		
	KÉSZPÉNZ	1 120 Ft	18
19	NYITVARTARTÁS 9:00 - 16:30		
	UISZONTLATÁSRA		
	NYUGTASZÁM:	0005/00024	20
21	#01/01	2013.09.05. 09:52	22
	NAV ELLENŐRZŐ KÓD: 9858A		
	APY00800023		

Leírás:

1. Eladás árucikkal.
2. Több, azonos árucikk eladása.
3. Százalékos engedmény az előző tételre.
4. A százalékából számolt engedmény mértéke.
5. Több, azonos árucikk eladása.
6. Felár az utolsó tételre.
7. Eladás árucikkgyűjtőből azonnali sztornával.
8. A második tételben eladott árucikk sztorója.
9. Eladás árucikkal.
10. Azon tételek összesítése a nyugtán, melyekre engedmény adható.
11. Azon tételek összesítése a nyugtán, melyekre engedmény nem adható.
12. Százalékos engedmény a részösszegre.
13. Nyugta összesítése.
14. Kerekítés összege és iránya.
15. Kerekített fizetendő összeg.
16. Kerekített fizetendő összeg euróban.
17. Árfolyam az euróhoz.
18. Fizetendő összeg forintban kiegyenlített része.
19. Lábléc tartalma.
20. Nyugta száma/következő napi forgalmi jelentés
21. Pénztár száma/pénztáros száma.
22. Dátum és idő.

19.2 Példa 2

Nyomatott nyugta:

DDD Adózo Kft 4444 Szeged Arany János utca 44 DDD Telephelynév 5555 Pécs Messelényi utca 55 12341234-9-10		
NYUGTA		
2	CSOMAGOLT CSIRKE 4 * 179	250 Ft A00 — 1
4	SULTCSIRKE ENGEDMÉNY PAROLT ZÖLDSEG SULTKOLBASZ FELÁR	716 Ft B00 -100 Ft B00 190 Ft C00 139 Ft A00 50 Ft A00 — 3
6	LITERES TEJ GOROGSALATA FELÁR	119 Ft B00 119 Ft C00 12 Ft C00 — 5
8	ALMA AZONNALI STORNÓ ALMA	123 Ft C00 -123 Ft C00 — 7
10	PICK SZALÁMI FEL. ALAPJA:	2 500 Ft A00 1 376 — 9
12	MEM. AD. FEL.: R. FELÁR (15%) R. FELÁR R. FELÁR R. FELÁR	2 619 206 66 Ft A00 93 Ft B00 47 Ft C00 — 11
14	ÖSSZESEN:	4 201 Ft — 13
16	KEREKÍTÉS FIZETENDŐ EUROBAN	-1 Ft 4 200 Ft 16,15 € — 15
18	ÁRFOLYAM: 260,125 Ft/€	— 17
20	KESZPÉNZ KESZPÉNZ FORINTBAN VISSZAJÁRÓ	2 000 Ft 10,00 € 2 600 Ft 400 Ft — 19
22	NYITVATARTÁS 9:00 - 16:30 ÜZSONTLÁTÁSRA NYUGTASZÁM:	0007/00003 — 23
24	#01/01 2013.09.05. 12:13 NAV ELLENŐRZŐ KÓD: 25CD7	— 25
APY00800023		

Leírás:

1. Első tétel egy darab termék eladásával.
2. Négy termék eladása engedménnyel.
3. Eladás árucikkkel.
4. Árucikk eladása felárral.
5. Eladás árucikkkel.
6. Árucikk eladása százalékos felárral.
7. Az előbbi százalékos felár értéke.
8. Árucikk eladása és sztornózása.
9. Eladás árucikkkel.
10. Azon tételek összesítése a nyugtán, melyekre engedmény adható.
11. Azon tételek összesítése a nyugtán, melyekre engedmény nem adható.
12. Százalékos felár a részösszegre.
13. Nyugta összesítése.
14. Kerekítés összege és iránya.
15. Kerekített fizetendő összeg.
16. Kerekített fizetendő összeg euróban.
17. Árfolyam az euróhoz.
18. Fizetendő összeg forintban kiegyenlített része.
19. Fizetendő összeg euróban kiegyenlített része.
20. A fizetett euróval megegyező Forint.
21. Visszajáró.
22. Lábléc tartalma.
23. Nyugta száma/következő napi forgalmi jelentés.
24. Pénztár száma/pénztáros száma.
25. Dátum és idő.

20 Hibaüzenetek

	Kijelzón megjelenő üzenetek	Az üzenet kifejtése
T1	A KEZELŐ NEM AKTÍV	A kezelő nem rendelkezik nyitott műszakkal. A műszak nyitásához be kell jelentkezni.
T3	AKKUMULÁTOROS ÜZEMMÓD	A gép akkumulátoros üzemmódban működik. Ellenőrizze a tápegység csatlakozását a gép csatlakozási oldalán, vagy a hálózati csatlakozónál.
T6	EGYÉB MÉRLEG HIBA	A mérleg beállításai nem megfelelőek. Hívja a szervizet!
T8	FESZÜLTSG ALACSONY: MŰKÖDTETŐ AKKUM. >>	Az akkumulátor feszültsége alacsony. Csatlakoztassa a töltőt a géphez. Ha a hibajelzés nem szűnik meg hívja a szervizt!
T12	HIBÁS PLU HASZNÁLAT	Hibás billentyű leütés árucikk mód használata közben.
T14	JELSZÓ MÁR HASZNÁLATBAN	A jelszó már létezik. Válasszon más jelszót!
T16	MENNYISÉG NEM LEHET 0	A mérlegről küldött tömeg nem lehet 0.
T17	MÉRLEG TÚLCSORDULT	A mérlegre helyezett tömeg meghaladja a mérleg méréshatárát.
T18	NAP NINCS MEGNYITVA	Nap nyitást kell végezni.
T19	NEM LEHET ÁRAT MEGADNI	Nem lehetséges az árucikk árának felülírása.
T20	NINCS FEJLÉC	Nincs megadva fejléc. Hívja a szervizt!
T21	NINCS JOGOSULTSÁG	Nincs jogosultság a funkció eléréséhez.
T22	NINCS MÉRLEG	Mérleg nincs csatlakoztatva, kikapcsolt állapotban van vagy a beállított mérleg típusa a gépben nem egyezik a csatlakoztatott mérleg típusával.
T26	NYOMTASSON NAPI ZÁRÁST	A művelet befejezéséhez nyomtasson napi zárást.
T27	NYOMTATÁSRA VÁR	A folyamat feldolgozás alatt.
T28	NYOMTATÓ HIBA	Hiba a nyomtatóban. Hívja a szervizt!
T29	NYOMTATÓ KOMMON. HIBA	Hiba a nyomtatóban. Hívja a szervizt!
T30	ÓRÁT MÁR MÓDOSÍTOTTA	Az óra már módosítva lett.
T31	PAPÍR KIFOGYOTT VAGY NYOMTATÓFEJ NYITVA	Ez esetben cserélje ki a papírtekercset, vagy nyomja le a nyomtatókart.
T32	KEZELŐ AKTÍV	A kezelő megnyitott műszakkal rendelkezik, nem lehet törölni. Inaktivizálásához műszakzárást kell nyomtatni.
T34	PLU JELENTÉS SZÜKSÉGES	PLU zárást kell nyomtatni az aktuális művelet elvégzéséhez.
S10	RAM MEMÓRIA HIBA	Hibás memória állapot. Hívja a szervizt!
T36	TÚL NAGY ENGEDMÉNY	A beállításoknál megadott maximális engedménynél nagyobb engedmény.
T37	TÚL NAGY FELÁR	A beállításoknál megadott maximális felárnál nagyobb felár.
T38	TÚL NAGY ÖSSZEG ZÁRJA LE A NYUGTÁT	A bón maximális összege 99999999 Ft. Ezen hibaüzenetet kapjuk, amennyiben ezt az értéket akarjuk túllépni.
T39	TÚL NAGY RÉSZÖSSZEG <RÉSZÖSSZEG/ESC>	A bónra beállított maximális összeg átlépéséről tájékoztat. Részösszeg megnyomása esetén az aktuális termék visszavételezésre kerül, ESC esetén az aktuális termék nem kerül visszavételezésre.
T40	TÚL NAGY T. ADH. ÖSSZEG <RÉSZÖSSZEG/ESC>	A tételre beállított maximális összeg átlépéséről tájékoztat, amely az adott gyűjtő definiálásánál került megadásra. A beállítás az adott gyűjtőhöz tartozó PLU visszavételezésekre is vonatkozik.
T41	TÚL SOK TERMÉK. ZÁRJA LE A NYUGTÁT	Túl sok tétel van a nyugtán. A nyugtát le kell zárni. Maximum tételszám a nyugtán 99.
S11	KEVÉS HELY AZ AEE SD KÁRTYÁN	A belső SD kártya az AEE egységben hamarosan megtelik (90%-a foglalt)

Figyelmeztetés!

Ez egy A – osztályú termék. Ez a termék lakókörnyezetben rádiózavarást okozhat, mely esetben a felhasználótól megkövetelhető, hogy megfelelő intézkedéseket tegyen.

Rendelési kód: M30



Kézikönyv sorozatszám:	M30IO00020
Kiadás dátuma:	13-12-2016

